

ROPER*

Use And Care

G U I D E

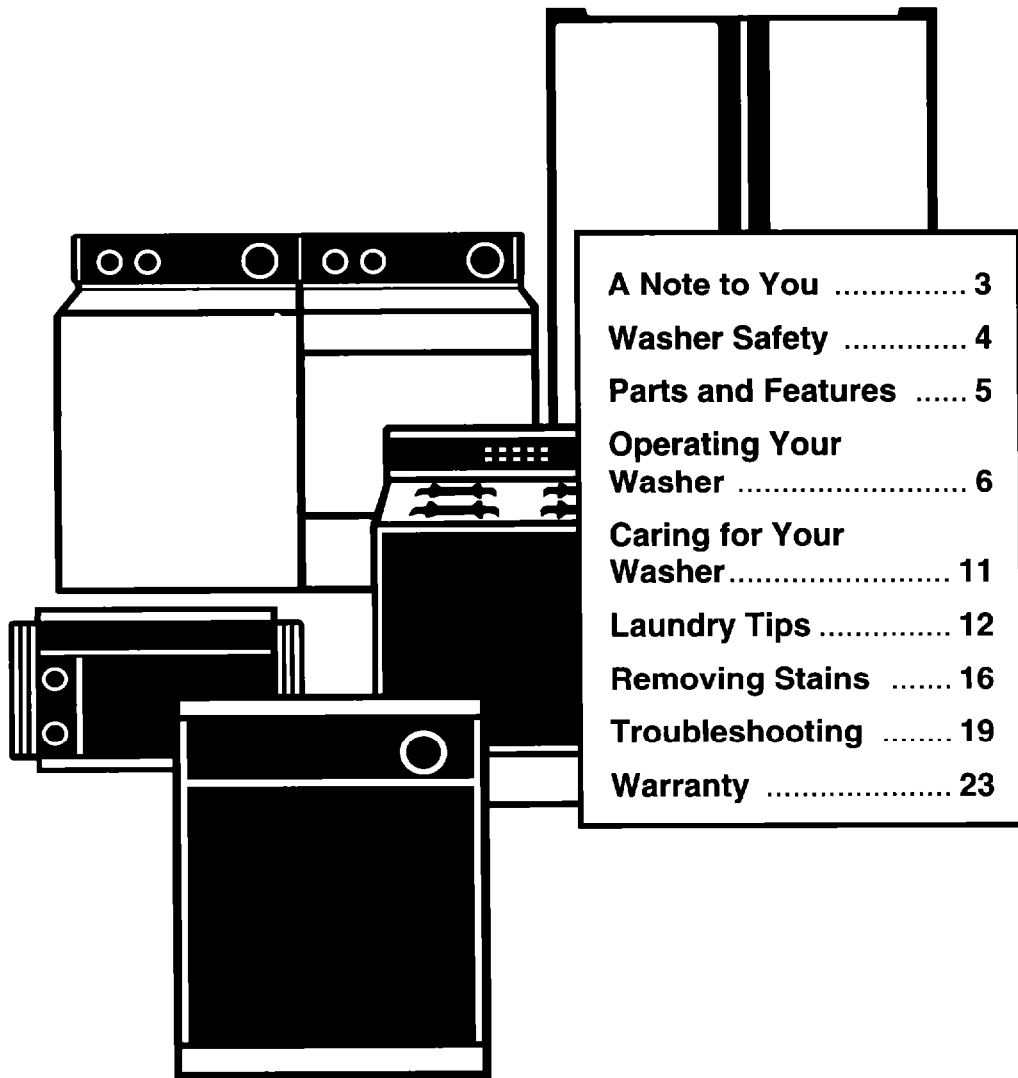

A Note to You	3
Washer Safety	4
Parts and Features	5
Operating Your Washer	6
Caring for Your Washer	11
Laundry Tips	12
Removing Stains	16
Troubleshooting	19
Warranty	23

TWO SPEED AUTOMATIC WASHER

Two Speed Automatic Washer



Model: 7RAS4222

Importer

VITROMATIC COMMERCIAL, S.A. DE C.V.
Av. San Nicolás 2121 Nte.
Col. 1o. de Mayo, C.P. 64550
Monterrey, N.L., MEXICO
Tel. (lada 918) 329-22-00

Exporter

WHIRLPOOL CORPORATION
Benton Harbor, Mich. 49022
U.S.A.

Technical Specifications

- Nominal power: 1 000 W
- Operation frequency: 60 Hz
- High tension feed: 127 V~

A Note to You

Thank you for buying a ROPER* appliance.

ROPER appliances give you all the functionality of name brand appliances at a value price. To ensure you enjoy years of trouble-free operation, we developed this Use and Care Guide. It contains valuable information about how to operate and maintain your appliance properly and safely. Please read it carefully.

Please record your model's information.

Whenever you call to request service on your appliance, you need to know your complete model number and serial number. You can find this information on the model and serial number plate (see diagram on page 5 for location of plate).

Please also record the purchase date of your appliance and your dealer's name, address, and telephone number.

Model Number _____

Serial Number _____

Purchase Date _____

Dealer Name _____

Dealer Address _____

Dealer Phone _____

Keep this book and the sales slip together in a safe place for future reference.

**Our Consumer Assistance Center
number is toll-free.**

91-800-83-004

Washer Safety

Your safety is important to us.

This guide contains safety statements under warning symbols. Please pay special attention to these symbols and follow any instructions given. Here is a brief explanation of the symbol.



This symbol alerts you to hazards such as fire, electrical shock, or other injuries.

IMPORTANT SAFETY INSTRUCTIONS

WARNING – To reduce the risk of fire, electric shock, or injury to persons when using the washer, follow basic precautions, including the following:

- Read all instructions before using the washer.
- Do not wash articles that have been previously cleaned in, washed in, soaked in, or spotted with gasoline, dry-cleaning solvents, other flammable, or explosive substances as they give off vapors that could ignite or explode.
- Do not add gasoline, dry-cleaning solvents, or other flammable, or explosive substances to the wash water. These substances give off vapors that could ignite or explode.
- Under certain conditions, hydrogen gas may be produced in a hot water system that has not been used for 2 weeks or more. **HYDROGEN GAS IS EXPLOSIVE.** If the hot water system has not been used for such a period, before using the washing machine, turn on all hot water faucets and let the water flow from each for several minutes. This will release any accumulated hydrogen gas.
- As the gas is flammable, do not smoke or use an open flame during this time.
- Do not allow children to play on or in the washer. Close supervision of children is necessary when the washer is used near children.
- Before the washer is removed from service or discarded, remove the door.
- Do not reach into the washer if the tub or agitator is moving.
- Do not install or store the washer where it will be exposed to the weather.
- Do not tamper with controls.
- Do not repair or replace any part of the washer or attempt any servicing unless specifically recommended in this Use and Care Guide or in published user-repair instructions that you understand and have the skills to carry out.
- See Installation Instructions for grounding requirements.

– SAVE THESE INSTRUCTIONS –

Parts and Features

The parts and features of your washer are illustrated on this page. Become familiar with all parts and features before using your washer. Page references are included next to some features. Refer to those pages for more information about the features.

Model 7RAS4222

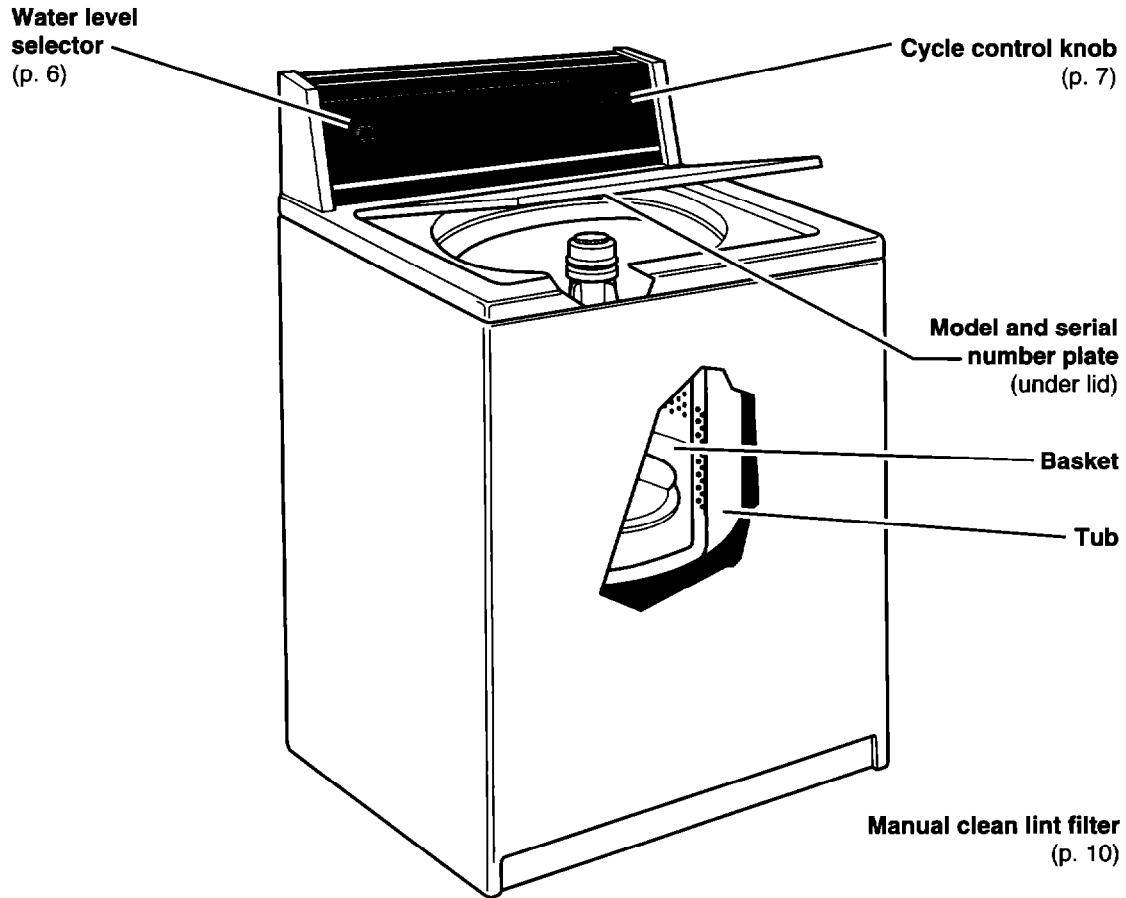

Control Panel

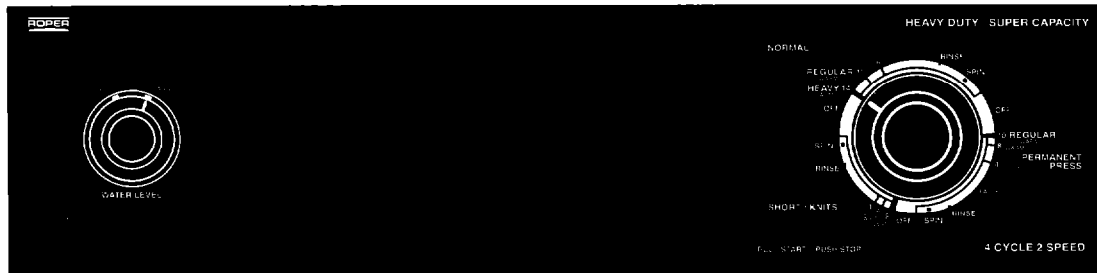

Operating Your Washer

To obtain the best washing results, you must operate your washer properly. This section gives you this important information. Page references are included for more information.

⚠ WARNING



Explosion Hazard

Never place items in the washer that are dampened with gasoline or other flammable fluids.

Do not wash or dry items soiled with vegetable or cooking oils because they may contain some oil after laundering.

Doing so can result in death, explosion, or fire.

⚠ WARNING



Electrical Shock Hazard

Plug into a grounded 3 prong outlet.

Do not remove ground prong.

Do not use an adapter.

Do not use an extension cord.

Failure to follow these instructions can result in death, fire, or electrical shock.

Starting your washer

1. **Add measured detergent to the washer. Then place a sorted load of clothes in the washer.**
 - Sort and load clothes as described on pages 12 and 13.
 - If desired, you may also add color safe bleach to the wash load.
2. **Close the washer lid.**
3. **Turn the WATER LEVEL Selector to the setting that corresponds with the size of your wash load and the type of fabric being washed.**
 - Your washer has 2 water level selections: Small and Large.
 - To change the load size setting after the washer has started to fill, turn the Selector to the desired new setting.

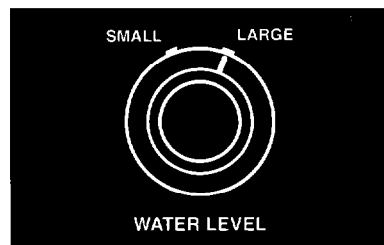
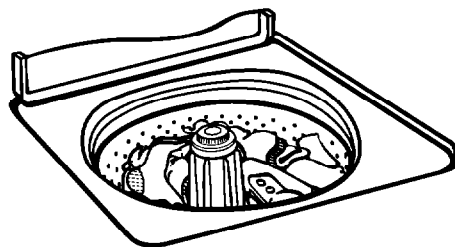

OPERATING YOUR WASHER

4. Push in the Cycle Control Knob and turn it clockwise to the wash cycle you want. See pages 7 and 8.
5. Pull out Cycle Control Knob to start washer.
6. (OPTIONAL STEP) If desired, add measured liquid chlorine bleach after the washer starts agitating. See page 10.
7. (OPTIONAL STEP) If desired, add measured and diluted liquid fabric softener to the final rinse cycle. See page 10.

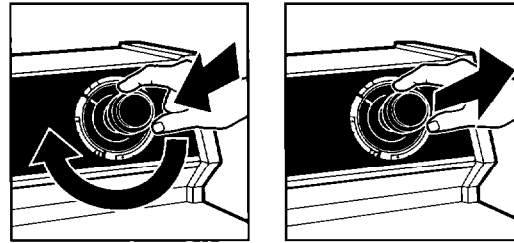

Stopping/restarting your washer

- To **stop** the washer at any time, push in the Cycle Control Knob.
- To **restart** the washer, close the lid (if necessary) and pull out the Cycle Control Knob.

Selecting a cycle and time

Your washer's Cycle Control Knob is shown below. Use the information in this section to help you make the best cycle selections for your wash loads. Each cycle is designed for different types of fabrics and soil levels.

- The washer pauses briefly throughout each cycle. These pauses are normal for washer operation.
- Refer to page 9 to learn more about the sounds you may hear during a wash cycle.
- Also, refer to page 9 to help you understand what happens during a wash cycle.

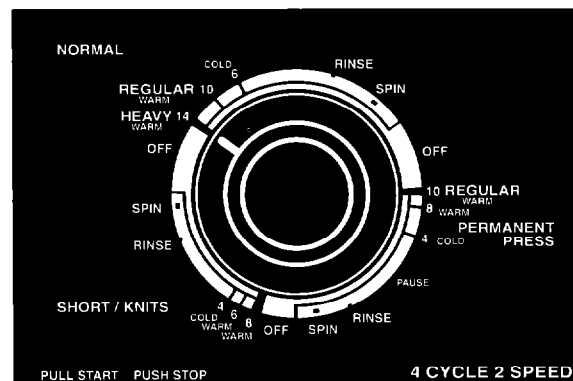

Normal cycle

The Normal cycle features high agitation speeds for maximum cleaning, and high spin speeds to shorten drying time. Use this cycle for cleaning cotton and linen fabrics.

- Select HEAVY, 14 minutes of wash time with warm water, to clean heavily soiled loads.
- Select REGULAR, 10 minutes of wash time with warm water, to clean moderately soiled loads.
- Select COLD, 6 minutes of wash time, to clean lightly soiled loads.

Short/Knits cycle

The Short/Knits cycle features a brief soak and reduced agitation speed for gentle soil removal. Low spin speeds reduce wrinkling. Use this cycle for cleaning delicate items and washable knits that are lightly, moderately, or heavily soiled. A cold wash will provide 4 minutes of wash time. A warm wash will provide 6 to 8 minutes of wash time.

Permanent Press cycle

The Permanent Press cycle features a cool-down rinse and low spin speeds to reduce wrinkling. Use this cycle for cleaning permanent press and some synthetic fabrics that are lightly, moderately, or heavily soiled. A cold wash will provide 4 minutes of wash time. A warm wash will provide 8 to 10 minutes of wash time.

Rinse and spin cycle

When using extra detergent for heavily soiled clothes, or washing special-care items, you may want an extra rinse and spin. Push the Cycle Control Knob in and turn clockwise to RINSE. Pull the Cycle Control Knob out. The washer will fill to the selected water level, agitate, drain, and spin.

Drain and spin cycle

A drain and spin may help shorten drying times for some heavy fabrics or special-care items by removing excess water. Push the Cycle Control Knob in and turn clockwise to SPIN. Pull the Cycle Control Knob out. The washer will drain and spin.

Cycle options

You may select different wash time and water temperature combinations by first selecting the water temperature (Warm or Cold) and then turning to the new wash time. For example, for 14 minutes of wash time in the Normal cycle with cold water:

1. Push in the Cycle Control Knob and turn it clockwise to the COLD setting.
2. Pull out the Cycle Control Knob and allow your washer to fill.
3. When your washer has filled, push in and turn the Cycle Control Knob to HEAVY, 14 minutes of wash time.
4. Pull out the Cycle Control Knob.

Understanding normal washer sounds

Your new washer may make sounds that your old one didn't. Because the sounds are unfamiliar, you may be concerned about them. Don't be; most of them are normal.

The following describes some of the sounds you may hear and what causes them.

During washing

When you select a small load size setting for a small wash load, your washer has a lower water level. With this lower water level, you may hear a clicking sound from the upper portion of the agitator.

During drain

The rate that water is drained from your washer depends on your installation. If water is drained quickly from the washer, you may hear air being pulled through the pump. This happens during the end of draining.

After drain and before spin

When the cycle changes from draining to spinning, you may hear gears engaging.

Understanding what happens in each cycle

When the cycle control knob is set to a number and pulled out, the washer fills (to the selected load size) before agitation and timing start. The washer begins agitating immediately after filling; agitation occurs with the washer lid up or down.

During agitation, the agitator creates a continuous rollover action that provides a thorough cleaning of the wash load.

After agitation starts, the cycle control knob turns clockwise until it points to an Off area and the cycle ends.

The washer pauses briefly throughout each cycle. These pauses are normal for washer operation.

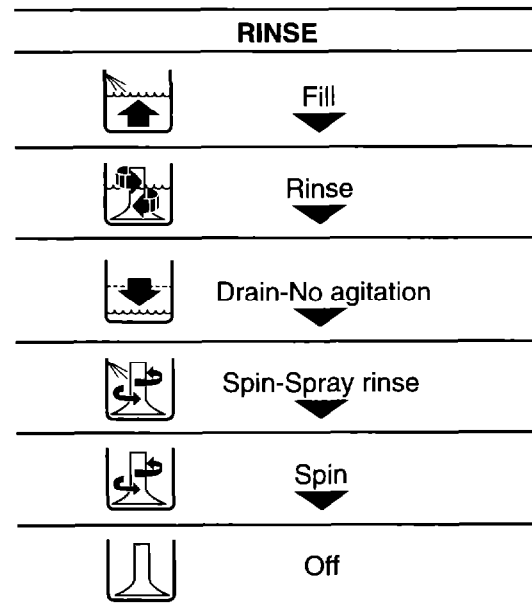
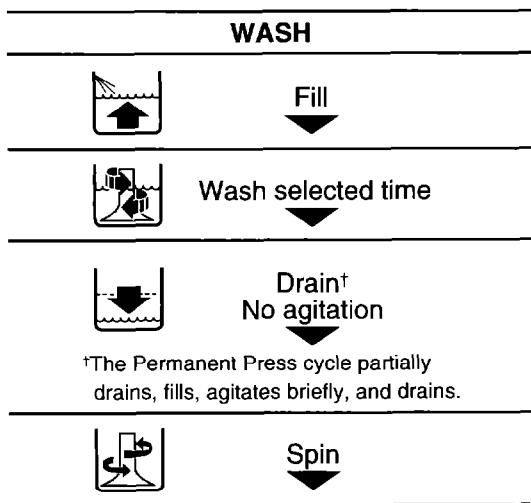

Manual clean lint filter

Your washer has a manual clean lint filter. Clean the filter at the bottom of the agitator after every load for the best filtering results.

To clean:

1. Lift off the agitator barrel.
2. Wash or wipe the filter clean in the bottom of the agitator barrel. The filter is not removable.
3. Replace the agitator barrel and snap it into place.

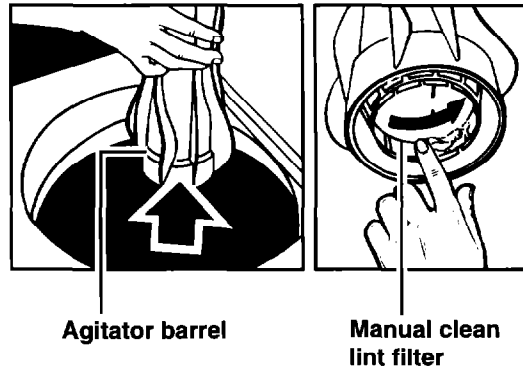

Adding liquid chlorine bleach

Always measure liquid chlorine bleach. Do not guess. Never use more than 250 mL (1 cup) for a full load. Follow manufacturer's directions for safe use. Use a cup with a pouring spout to avoid spilling.

1. Let the washer fill and begin agitating the load.
2. Add bleach to wash cycle so it can be removed in the rinse cycle. Pour bleach around agitator, not directly on load.
 - Follow directions on care labels. Do not use chlorine bleach on wool, silk, spandex, acetates, or some flame-retardant fabrics.
 - When soaking with chlorine bleach, add detergent to soak water.

NOTE: Undiluted bleach will damage any fabric it touches. The damage appears as rips, holes, tears, or color loss and may not show up until several washings later.

Adding liquid fabric softener

- Always dilute fabric softener with 125 to 250 mL ($\frac{1}{2}$ to 1 cup) warm water. Undiluted fabric softener can stain fabrics.
- Add diluted fabric softener only in the final rinse.
- Fabric softener should not be mixed with other laundry products because greasy stains may form. If stains form, remove by wetting the stain and rubbing with liquid detergent or a bar of soap. Rewash the stained item.
- Too much fabric softener can make some items (diapers and towels) nonabsorbent. If this happens, use less fabric softener or do not use it every time.

Caring for Your Washer

Proper care of your washer can extend its life. This section explains how to care for your washer properly and safely.

Cleaning your washer

Exterior

Wipe up detergent, bleach, and other spills with a soft, damp cloth or sponge as they occur. Occasionally wipe the outside of the washer to keep it looking like new.



Do not put sharp or metal objects in your washer. They can damage the finish. Check all pockets for pins, clips, money, bolts, nuts, etc. Do not lay these objects on your washer after emptying pockets.



Interior

Clean interior with 250 mL (1 cup) of chlorine bleach mixed with 500 mL (2 cups) of detergent. Run washer through a complete cycle using hot water. Repeat process if necessary.

NOTE: Remove hard water deposits using cleaners labeled as washer safe only.

Winter storage or moving care

Install and store your washer where it will not freeze. Because some water may stay in the hoses, freezing can damage your washer. If storing or moving your washer during freezing weather, winterize it.

To winterize washer:

1. Shut off both water faucets.
2. Disconnect and drain water inlet hoses.
3. Put 1L (1 quart) of R.V.-type antifreeze in the basket.
4. Run washer on a drain and spin setting (see page 8) for about 30 seconds to mix the antifreeze and water.
5. Unplug the power supply cord.

To use washer again:

1. Flush water pipes and hoses.
2. Reconnect water inlet hoses.
3. Turn on both water faucets.
4. Reconnect power supply cord.
5. Run the washer through a complete cycle with 250 mL (1 cup) of detergent to clean out antifreeze.

Laundry Tips

This section reviews proper laundering techniques and gives you additional washing information.

Preparing clothes for washing

- Close zippers, snaps, and hooks to avoid snagging other items. Remove pins, buckles, and other hard objects to avoid scratching the washer interior. Remove non-washable trim and ornaments.



- Empty pockets and turn them inside out.
- Turn down cuffs, brush away lint and dirt.
- Turn synthetic knits inside out to avoid pilling.

- Tie strings and sashes so they will not tangle.
- Mend tears, loose hems, and seams.
- Treat spots and stains. (See “Removing Stains” on pages 16-18.)
- Stained or wet garments should be washed promptly for best results.

Sorting

- Separate heavily-soiled items from lightly-soiled ones, even if they would normally be washed together. Separate lint givers (towels, chenille) from lint takers (corduroy, synthetics, permanent press). When possible, turn lint givers inside out.



- Separate dark colors from light colors, colorfast items from noncolorfast items.
- Sort by fabric and construction (sturdy cottons, knits, delicate items).

Loading

- Drop items into washer loosely. Fill to the top of the basket, but do not wrap items around the agitator. Items should move easily through wash water for best cleaning and wrinkle-free results. Items should sink and reappear later.



- Load washer properly and select correct load size setting. Overloading or packing the machine, and selecting a setting too small for the wash load can:
 - cause poor cleaning.
 - increase wrinkling.
 - create excessive lint.
 - wear out items faster (because of pilling).

- Load by the amount of space items take up, not by their weight.

- Mix large and small items in each load.



- Load evenly to maintain washer balance. An off-balance load can make the washer vibrate during spin.

- Use a large load size setting to reduce wrinkling with permanent press clothes and some synthetic knits. These items should have more room to move in the water than heavy items (towels, jeans).
- Reduce wash time when using a small load size setting. Loads with only a few small items need less wash time.

Water Guidelines

Loading suggestions

For these suggested full-sized loads, set the Load Size Selector to the highest water level setting.

SUPER CAPACITY WASHERS			
Heavy Work Clothes 3 pair pants 3 shirts 4 pair jeans 1 coverall 1 overall	Permanent Press 2 double or 1 king size sheet(s) 1 tablecloth 1 dress 1 blouse	Mixed Load 3 double sheets 4 pillowcases 8 T-shirts 6 pair shorts 2 shirts 2 blouses 8 handker- chiefs	Towels 10 bath towels 10 hand towels 14 wash cloths 1 bath mat
Knits 3 slacks 3 blouses 6 shirts 4 tops 4 dresses	1 dress 1 blouse 2 slacks 3 shirts 2 pillowcases		Delicates 3 camisoles 1 quilted robe 4 slips 4 panties 2 bras 2 nighties 1 baby's dress

Selecting water temperatures

WASH WATER TEMPERATURE†	SUGGESTED FABRICS	COMMENTS
HOT 54°C (130°F) or above	<ul style="list-style-type: none"> • Work clothes • Sturdy whites/colorfast pastels • Diapers 	<ul style="list-style-type: none"> • Best cleaning for heavily soiled items • Removes oils, perspiration, greasy soils, and stains • Prevents graying or yellowing
WARM 32° - 44°C (90° - 110°F)	<ul style="list-style-type: none"> • Dark/noncolorfast colors • Permanent press items • Nylon, polyester, acrylics, silks, woolens • Knits/delicate fabrics 	<ul style="list-style-type: none"> • Best for lightly soiled to moderately soiled items • Safe for most fabric finishes • Less fading and dye bleeding • Reduces wrinkling
COLD 21° - 32°C (70° - 90°F)	<ul style="list-style-type: none"> • Extra-sensitive colors • Noncolorfast items • Hand washables 	<ul style="list-style-type: none"> • Best for very lightly soiled items • Saves hot water • Best rinse water temperature

† The washer features cold rinses for all wash temperatures.

Checking hot water temperature

Your hot water should be 54°C (130°F) or above. If you do not know your hot water temperature, you can check it easily. You may need to raise the temperature of your water heater. To check your hot water:

1. Fill a pan with the hottest water available from the faucet that fills your washer.

NOTE: If you do not have a faucet at your washer site, collect the water from the faucet closest to your washer.

2. Place a candy thermometer or cooking thermometer in the water to check the temperature.

NOTE: In wash water temperatures colder than 21°C (70°F), detergents do not dissolve well. Also, soils may be difficult to remove, and some fabrics may retain wear wrinkles and may have increased pilling.

Water hardness

Many poor washing results can be traced to the hardness of the wash water. To check your water hardness:

- City water – ask the city water company.
- Well water – ask the local water authority.

Ask for the mineral content in grains/gallon or parts/million. If your water is more than 8 grains/gallon or more than 153 parts/million, you should consider:

- Installing a water softener.
- Using more detergent.
- Using a packaged water conditioner.
- Not using soap.

Saving energy

- Use warm or cold wash water for most loads. Use hot water only when washing heavy, greasy soils or whites.
- Use cold rinses.
- Wash full loads.
- Use lower water levels when washing small loads.
- Avoid rewashing. Use enough detergent and pretreat stains or heavy soils. Use the cycles and wash times recommended for the fabric and soil.
- Use your washer during off-peak hours – usually early morning and late evening. (Ask your power company.)

Washing special-care items

Most garments and household textiles have care labels with laundering instructions. **Always follow care label directions when they are available.** Below are general washing instructions for some special washables.

ITEM	CARE INSTRUCTIONS
Blankets (electric or woolen)	Pretreat spots and stains. Select water temperature, cycle, and time according to the type of blanket being washed. Two rinses may be necessary. Check care label to see if manufacturer recommends machine washing.
Curtains, drapes, slipcovers	Wash small loads. Crowding may cause wrinkling. Replace slipcovers while still slightly damp. They will dry to fit tightly. NOTE: Sun-damaged curtains and draperies will tear whether hand or machine washed.
Diapers	When using chlorine bleach for soaking, add extra detergent to the load. Avoid overuse of fabric softeners – absorbency will be reduced.
Elastic, spandex	Elastic picks up oil from the body. Oil can damage elastic. Wash often to reduce the damage. Use warm water and sufficient detergent to remove oils. Do not use chlorine bleach.
Flame-retardant clothing	Items will be clearly labeled as flame-retardant. Follow manufacturer's instructions to retain flame-retardant qualities.
Knits, washable	Knits are comfortable to wear because they stretch. However, this means that knits are more likely to be stretched and damaged when washed (especially bulky knits). Knits made of synthetic fabrics such as polyester, nylon, and acrylic tend to keep their original shape more than a knit made of cotton or ramie.
Pillows, stuffed toys	Washing feather pillows is not recommended unless they will be dried in a dryer.
Plastic, rubber items	Treat as delicate items. Wash in warm water. Wash small items in a mesh bag.
Quilts, bedspreads	Do not wash cotton-filled comforters unless they are quilted or stitched. Tucked cotton batting tends to slip and become lumpy. An extra rinse may be necessary.
Scatter rugs	Shake or vacuum rugs to remove loose dirt. Wash more than one rug at a time. If washing only one rug, add bath towels to balance the load.
Snowsuits, jackets	Wash only one or two items at a time. You may need to stop the washer occasionally to press air from the items being washed. An extra rinse may be necessary.

Removing Stains

Stained, heavily-soiled, or greasy items may need to be prewashed or soaked for best results. Soaking helps remove protein-type stains like blood, milk, or grass. Prewashing helps loosen soil before washing.

Stain removal rules

- Use warm water for soaking or prewashing stained laundry. Hot water can set stains.
- Most stains are easier to remove when they are fresh. Old or set stains may not come out. Follow package directions for pretreatment products.
- Before treating any stain, find out what kind of stain it is, how old the stain is, what kind of fabric it is, and if the fabric is colorfast. (Check the care label.)
- Washing and drying can set some stains.
- Start with cold or warm water. Hot water can set some stains.
- When bleach is recommended, use a bleach that is safe for the fabric.
- Test stain removers on an inside seam or hidden corner of the item to see if the color is removed.
- Put the stained area face down on a paper towel or white cloth. Apply the stain remover to the back of the stain. This forces the stain off the fabric instead of through it.
- Meat tenderizer or enzyme presoaks help break down some protein stains so they are easier to remove.

Stain removal guide

STAIN	TO REMOVE
Alcoholic beverage	These stains turn brown with age, so treat immediately. Sponge or soak fresh stains with cold water. Wash. If stain remains, soak 15 minutes in a solution of lukewarm water, liquid detergent, and a few drops of white vinegar. Rinse. Wash.
Blood	Rinse immediately or soak in cold water with enzyme presoak for 30 minutes or longer. Rinse. Rub detergent into any remaining stains. Rinse. If stain remains, put a few drops of 3% hydrogen peroxide on stain for 3-5 minutes. Rinse thoroughly. Wash.
Chewing gum	Use ice to make gum hard. Scrape off what you can. Sponge with a nonflammable fabric cleaner. Let dry. Wash.
Chocolate or coffee	Sponge immediately with a nonflammable fabric cleaner or apply a prewash soil and stain remover. Rinse. Wash. If stain remains, apply a liquid detergent to stain or soak in warm water with an enzyme presoak. Rewash.
Crayon and candle wax	Scrape off excess with a dull knife. Place fabric between two blotters or facial tissue. Press with warm iron. Remove color stain with nonflammable fabric cleaner. Hand wash until stain is gone. If full load is crayon stained, take to cleaners or coin-operated dry cleaning machine.
Cream, milk, or ice cream	Sponge with a nonflammable fabric cleaner, or a prewash soil and stain remover. Rinse. Wash. Repeat if necessary. If stain remains, apply a few drops of liquid detergent and a few drops of ammonia. Blot dry and rinse. If stain remains, soak in an enzyme presoak. Wash.

STAIN	TO REMOVE
Deodorants and anti-perspirants	Light stain: Treat with liquid detergent or your regular laundry detergent. Wash in hottest water safe for fabric.
	Heavy stain: Place face down on towel and treat with a paste of ammonia and color safe bleach. Let stand for 30 minutes. Wash in hottest water safe for fabric.



! WARNING

Fire Hazard

Do not wash or dry items soiled with vegetable or cooking oils because they may contain some oil after laundering.

Doing so can result in death or fire.

Fat, grease, or oil	<p>Items soiled with vegetable or cooking oil should not be washed or dried. For other types of greasy stains, use one of the methods below:</p> <ul style="list-style-type: none"> • Use pretreatment stain remover. Follow label directions. Wash in hottest water safe for fabric. • Use talcum powder to absorb as much grease as possible. Sponge with a nonflammable fabric cleaner. Rinse. Wash. • Treat with liquid detergent or rub a detergent paste on the stain. Wash using hottest water safe for fabric.
Fruit stains	<p>Fresh stains: Soak immediately in cool water. Wash. If stain remains, cover area with a paste made of color safe bleach, a few drops of hot water, and a few drops of ammonia. Wait 15 to 30 minutes. Wash.</p> <p>Old stains: Sponge with white vinegar. Rinse. Repeat procedure for fresh stains.</p>
Grass or green vegetables	<p>Soak in warm or cold water with an enzyme presoak for at least 30 minutes, or sponge with denatured alcohol. Wash in water temperature and bleach safe for the fabric. For colored fabrics, check colorfastness before applying alcohol. For acetate, sponge with a nonflammable fabric cleaner. If stain remains, bleach with 3% hydrogen peroxide. Rinse. Rewash.</p>
Ink or ballpoint pen ink	<p>Spray stain with an aerosol hair spray or rubbing alcohol. Sponge stain continuously until all bleeding stops. Let dry. Repeat if necessary. Wash. If stain remains, bleach if safe for fabric. (India and other indelible inks are almost impossible to remove completely.)</p>
Iron or rust	<p>Colored or noncolorfast items: Apply lemon juice and salt. Place in the sun to dry. Rinse thoroughly. Repeat if necessary.</p> <p>White or colorfast items: Try a rust remover. Test first on inside seam or hem. Some rust removers are not washer safe. Follow package directions.</p>

continued on next page

REMOVING STAINS

STAIN	TO REMOVE
Ketchup or tomato products	Sponge immediately with a nonflammable fabric cleaner or apply a prewash soil and stain remover. Rinse. Wash. If stain remains, apply a liquid detergent to stain or soak in warm water with an enzyme presoak. Rewash.
Lipstick	Apply nonflammable fabric cleaner or prewash soil and stain remover. Blot with absorbent material. Repeat if necessary. Rinse. If stain remains, rub with liquid detergent. Wash.
Meat juice, egg	Scrape off excess with a dull knife. Soak in cold or warm water with enzyme presoak at least 30 minutes, or treat stains with a nonflammable fabric cleaner. Wash.
Mildew	Wash in hottest water safe for fabric. If stain remains, soak in warm water and a color safe bleach for 15 to 30 minutes. Rewash. (Old mildew stains are almost impossible to remove. Mildew fungus destroys or weakens fabrics.) An alternative to bleach is to treat with salt and lemon juice and dry in direct sunlight. Rinse and rewash. Mildew may form if wet or damp laundry remains in your washer for extended periods of time. To prevent mildew, promptly dry laundry after washing.
Mustard	Treat immediately. Scrape off excess mustard. Sponge with a nonflammable fabric cleaner or a prewash soil and stain remover. Rinse. Work liquid detergent and a few drops of vinegar into stain. Rinse. If stain remains, apply 3% hydrogen peroxide. Rinse and wash.
Paint	Hand wash paint-stained items. Water base: Treat stains while still wet. (These paints cannot be removed after they have dried.) Rinse in warm water to flush out paint. Sponge with a nonflammable fabric cleaner. Rinse. Wash. Oil base: Scrape off fresh paint. Sponge with a nonflammable fabric cleaner. While stain is still wet with solvent, rub liquid detergent into it. Wash with hottest water safe for fabric.
Perspiration	Remove stains before ironing. Perspiration stains may weaken fabric. Wash or sponge stain thoroughly with detergent and warm water. If perspiration has changed the color of the fabric, use one of the following treatments: Fresh stains: Apply ammonia to stain. Rinse. Launder to remove ammonia odor. Old stains: Apply white vinegar to stain. Rinse. Launder to remove vinegar odor.
Scorch	Severe scorch cannot be removed. Wet stain with 3% hydrogen peroxide. Cover with a dry cloth and press with an iron as hot as is safe for fabric. Rinse well. Wash. OR Wet with lemon juice and spread in the sun to dry. Wash.
Soft drinks	Sponge immediately with cold water and alcohol. Heat and detergent may set stain.

Troubleshooting

Most laundering problems are easily solved if you understand the cause. Check the following list for common laundry problems and the next page for common washer problems. If you need further assistance, see page 21.

Common problems

PROBLEM	CAUSE
Brown, yellow stains	<ul style="list-style-type: none"> • Chlorine staining • Iron in water heater or pipes; iron and manganese in water
Dye transfer	<ul style="list-style-type: none"> • Improper sorting • Load not immediately removed from washer after end of cycle
Gray whites, dingy colors	<ul style="list-style-type: none"> • Improper sorting • Water temperature too low • Not enough detergent • Using soap in very hard water (use detergent in hard water)
Greasy looking spots	<ul style="list-style-type: none"> • Fabric softener poured directly on clothes • Not enough detergent, or dispenser not used
Lint	<ul style="list-style-type: none"> • Improper sorting • Paper or tissue in pockets • Pilling being mistaken for lint • Not enough detergent
Load too wet after spin	<ul style="list-style-type: none"> • Cold rinses • Cycle stopped before spinning is complete
Shrinking	<ul style="list-style-type: none"> • Fabric type (some knits stretch during manufacturing – laundering returns fabric to original size) • Care label directions not followed
Snags, rips, and holes	<ul style="list-style-type: none"> • Items damaged before washing • Misuse of chlorine bleach (do not pour directly on clothes); dispenser not used • Sharp items not removed from pockets; fasteners not fastened
Stiff, rough fabrics	<ul style="list-style-type: none"> • Using soap in very hard water (use detergent in hard water) • Not enough detergent • Line drying
Twisting/Tangling	<ul style="list-style-type: none"> • Overloading • Clothes wrapped around agitator
Wrinkling	<ul style="list-style-type: none"> • Overloading (leave more room for permanent press and knits) • Load not immediately removed from washer after cycle • Warm rinse water • Cycle selection incorrect
Yellow areas (from body oils)	<ul style="list-style-type: none"> • Water temperature too low • Not enough detergent

Common washer problems

Before calling for service, check these:

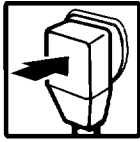

Is the power cord firmly plugged into a live outlet with proper voltage?



Have you blown a household fuse or tripped a circuit breaker? Has a time-delay fuse been used?



Are both the hot and cold water faucets turned on?



Are the water hoses kinked or clogged?

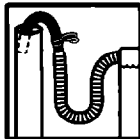

Is the drain hose lower than the water level in the washer? It must be higher.

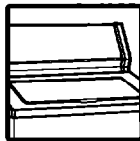

Is the lid closed?

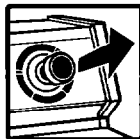

Is the Cycle Control Knob set and pulled out?



Is the washer making noises or vibrating?
Is the wash load properly distributed around the agitator?

NOTE: Washer stops briefly during a wash cycle. These pauses are normal.

If after checking pages 19 and 20 you still need information or a service technician, call the Service Center in your area. If your city is not listed, we have more than 300 Service Centers in the Mexican Republic. Simply call our toll free Customer Service Center and someone will direct you to the correct one.

WHEN REQUESTING INFORMATION OR SERVICE

Provide a detailed description of the problem, model, serial number, and date of purchase of the appliance (see page 3). This information will help us provide you with better service.

National Consumer Assistance Center

If you need assistance or service, our specialists will help you obtain satisfactory operation of your appliance.

WHIRLPOOL ACROS SERVICE



With the spirit of service

MEXICO

Tels. 273 • 9313 y 277 • 4608

Calle 2 Poniente No. 11
Esq. Blvd. Adolfo López Mateos
(Periférico) Col. San Pedro de los Pinos
México, Distrito Federal. C.P. 01180
Fax. 272 • 5644

MONTERREY

Tels. 329 • 2100 y 386 • 2131

Centro Industrial Acros Whirlpool
Carretera Miguel Alemán km 16,659-6
Apodaca, N.L. C.P. 66600
Fax. 329 • 2103

GUADALAJARA

Tels. 329 • 2100 y 386 • 2131

Río Conchos 1765
Fracc. Industrial el Rosario
Sector Reforma
Guadalajara, Jalisco. C.P. 44890
Fax. 657 • 1871

In other cities

Call free of charge 91 • 800 • 83 • 004

Whirlpool Acros Service has Service Centers in 13 cities of the Mexican Republic, as well as a network of more than 300 authorized factories.

- Service under the warranty and outside the warranty
- Service Policies
- Original Repair Parts

ROPER WARRANTY

VALID ONLY IN MEXICO

VITROMATIC COMERCIAL, S.A. DE C.V. **MODEL: 7RAS4222**
Av. San Nicolás 2121 Nte.
Col. 1o. de Mayo, C.P. 64550
Monterrey, N.L., MEXICO
Tel. (lada 918) 329-22-00

Guarantees this washer in all parts and labor under the terms established in this Warranty, from the date the consumer receives the product accordingly, considering the following:

COVERED CONCEPTS:

Defects in workmanship that prevent totally or partially the proper operation of the appliance.

Repair, replacement of parts or replacement of the appliance.

Repair labor and transportation costs derived from the fulfillment of the warranty within our service network. The above are at no cost to the consumer.

THE WARRANTY IS NOT EFFECTIVE IN THE FOLLOWING CASES:

When the product has been used in other than normal conditions (the washer is not for commercial or industrial use).

When the washer has not been operated in accordance with the washer's Installation, Use and Care Guide.

When the washer has been altered or repaired by persons or establishments not authorized by VITROMATIC COMERCIAL, S.A. DE C.V.

PROCEDURE TO EFFECT THE WARRANTY:

Present the Warranty with all the product's details in the identification form of same at any of the Service Centers listed in the product's Manual, or to the dealer where you purchased the washer. The repair period will be no more than 30 days, from the date of receipt of product in the Service Center authorized by the importer.

TERMS:

This Warranty has a ONE YEAR length for all parts and repair labor from the date the consumer receives the product accordingly. This warranty covers the washer in the following additional periods:

4 years for gearcase assembly

9 years for tub

IDENTIFICATION FORM

CONSUMER NAME:	_____		
ADDRESS:	_____		
DEALER NAME:	_____		
ADDRESS:	_____		
TEL:	_____		
PRODUCT:	_____	MODEL:	_____
SERIAL No.:	_____	DELIVERY DATE:	_____

DEALER SIGNATURE AND STAMP
(Indicate precise street, col., state, C.P.)

IMPORTANT NOTE

This document should be presented for any transaction related to the Warranty.

THE CONSUMER MUST KEEP THIS DOCUMENT IN HIS POSSESSION AND IN A SAFE PLACE.

The consumer can solicit that the dealer where the product was purchased effect the Warranty covered by this policy. In case of loss of policy, the dealer will issue a new policy, when presented with respective bill of sale or invoice.

WHIRLPOOL-ACROS SERVICE
Center for Sales and Service of Parts and Kits
Centro Industrial Acros-Whirlpool
Carretera Miquel Alemán Km 16,695
Interior 6. Apodaca, N.L. C.P. 66600
Tel. 329-21-00 y 386-21-31
Fax. 329-21-03

Use our Consumer Assistance Center toll-free number
Tel: 91-800-83-004



M A N U A L D E

Instalación, Uso Y Cuidado

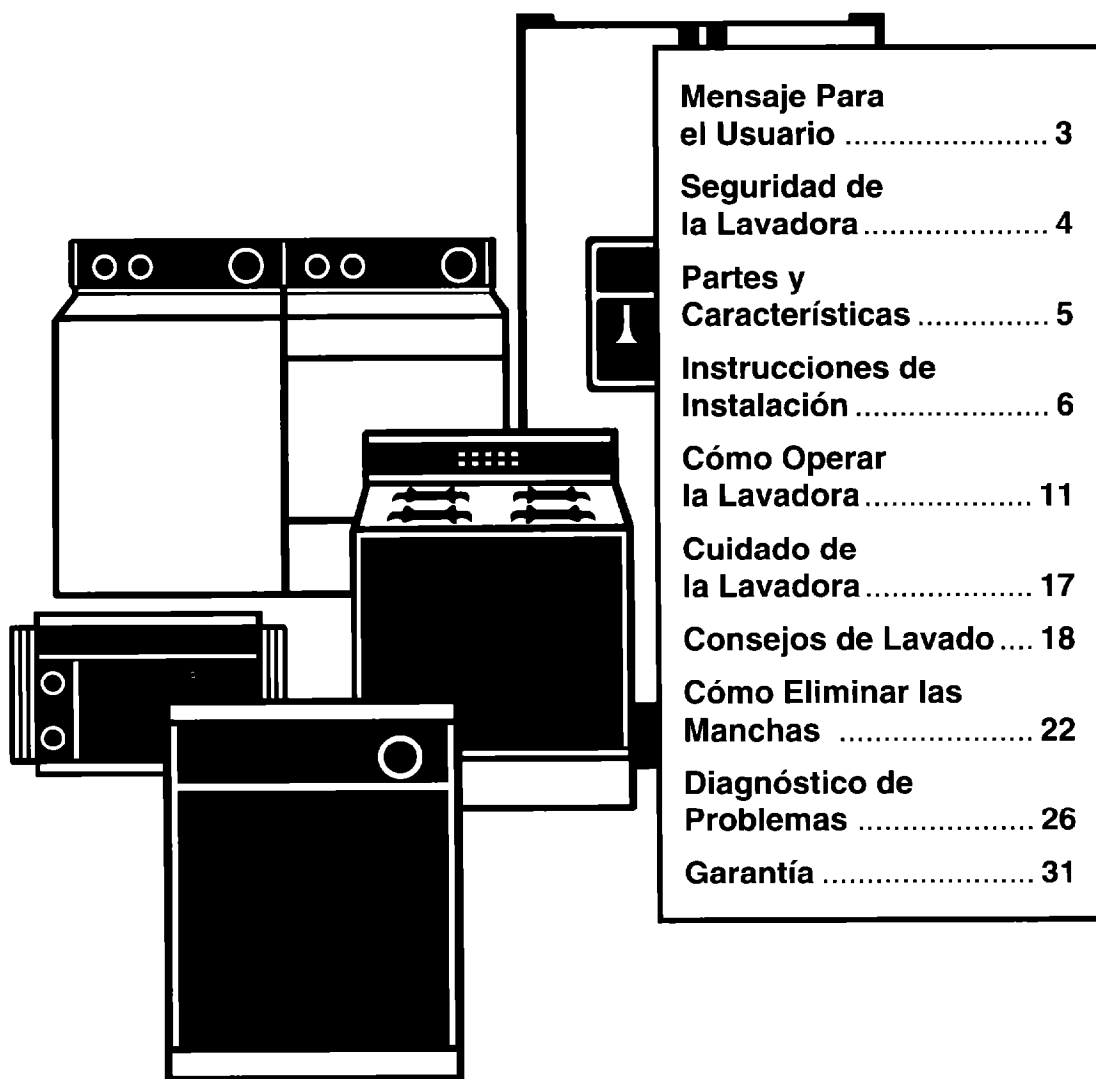

LAVADORA AUTOMATICA DE DOS VELOCIDADES

Lavadora Automática de Dos Velocidades



Modelo: 7RAS4222

Importador

VITROMATIC COMERCIAL, S.A. DE C.V.
Av. San Nicolás 2121 Nte.
Col. 1o. de Mayo, C.P. 64550
Monterrey, N.L., MEXICO
Tel. (lada 918) 329-22-00

Exportador

WHIRLPOOL CORPORATION
Benton Harbor, Mich. 49022
U.S.A.

Especificaciones Técnicas

- Potencia nominal: 1 000 W
- Frecuencia de operación: 60 Hz
- Tensión de alimentación: 127 V~

Mensaje Para el Usuario

Agradecemos la compra de un electrodoméstico ROPER*.

Los productos ROPER le dan mayor funcionalidad a su hogar. Para asegurar que el producto funcione por muchos años sin problemas, hemos diseñado este Manual de Instalación, Uso y Cuidado. Contiene información valiosa acerca de cómo operar y cuidar el aparato correcta y seguramente. Por favor léalo con cuidado.

Por favor anote la siguiente información.

Siempre que llame para solicitar servicio del aparato, necesitará saber el modelo y número de serie completo. Esta información se encuentra en la placa de modelo y número de serie (ver el diagrama de partes en la página 5).

Por favor registre la fecha de compra del aparato, así mismo el nombre del distribuidor, domicilio y teléfono.

Modelo _____

Número de serie _____

Fecha de compra _____

Nombre del distribuidor _____

Domicilio del distribuidor _____

Teléfono del distribuidor _____

Guarde este manual y la nota de compra juntos, en un lugar seguro para referencia futura.

Las llamadas al número telefónico de nuestro Centro de Atención al Cliente son gratis.

91-800-83-004

Seguridad de la Lavadora

Su seguridad es importante para nosotros.

Este manual contiene avisos de seguridad bajo el símbolo de advertencia. Por favor dé una atención especial a estos símbolos y siga todas las instrucciones. Lo siguiente es una breve explicación del símbolo.



Este símbolo lo alertará para evitar peligros como incendio, choque eléctrico u otras lesiones.

INSTRUCCIONES IMPORTANTES DE SEGURIDAD

ADVERTENCIA – Para reducir el riesgo de incendio, choque eléctrico o daño a personas durante el uso de la lavadora, siga las precauciones básicas, incluyendo las siguientes:

- Lea todas las instrucciones antes de usar la lavadora.
- No lave artículos que hayan sido previamente limpiados, lavados, empapados o manchados con gasolina, solventes para limpieza en seco u otras sustancias inflamables o explosivas ya que expelen vapores que podrían encenderse o explotar.
- No agregue gasolina, solventes de limpieza en seco, u otras sustancias inflamables o explosivas al agua de lavado. Estas sustancias expelen vapores que podrían encenderse o explotar.
- Bajo ciertas condiciones, el gas hidrógeno se puede producir en un sistema de agua caliente que no se ha usado por dos semanas o más. **EL GAS HIDRÓGENO ES EXPLOSIVO.** Si no se ha usado el sistema de agua caliente por tal período, abra todas las llaves de agua caliente y permita que el agua corra por varios minutos antes de usar la máquina lavadora. Esto permitirá que escape el gas hidrógeno acumulado. Ya que el gas es inflamable, no fume ni use una llama abierta durante este tiempo.
- No permita que los niños jueguen encima o dentro de la lavadora. Es necesario vigilar a los niños cuando se esté usando la lavadora cerca de ellos.
- Antes de retirar del uso o deshacerse de la lavadora, retire la puerta del compartimiento de lavado.
- No introduzca las manos dentro de la lavadora si la canasta o el agitador están en movimiento.
- No instale ni almacene la lavadora donde están expuesta a la intemperie.
- No interfiera con los controles.
- No repare ni reemplace ninguna parte de la lavadora, ni intente darle servicio a menos que sea recomendado específicamente en este Manual de Instalación, Uso y Cuidado o en publicaciones de instrucciones de reparación para usuarios que usted entienda y que esté calificado para llevar a cabo.
- Vea las Instrucciones de Instalación para los requisitos de conexión a tierra.

– GUARDE ESTAS INSTRUCCIONES –

Partes y Características

A continuación se detallan las partes y características de la lavadora. Familiarícese con ellas antes de usarla. Se incluyen los números de página junto a algunas de las características. Refiérase a esas páginas para mayor información.

Modelo 7RAS4222

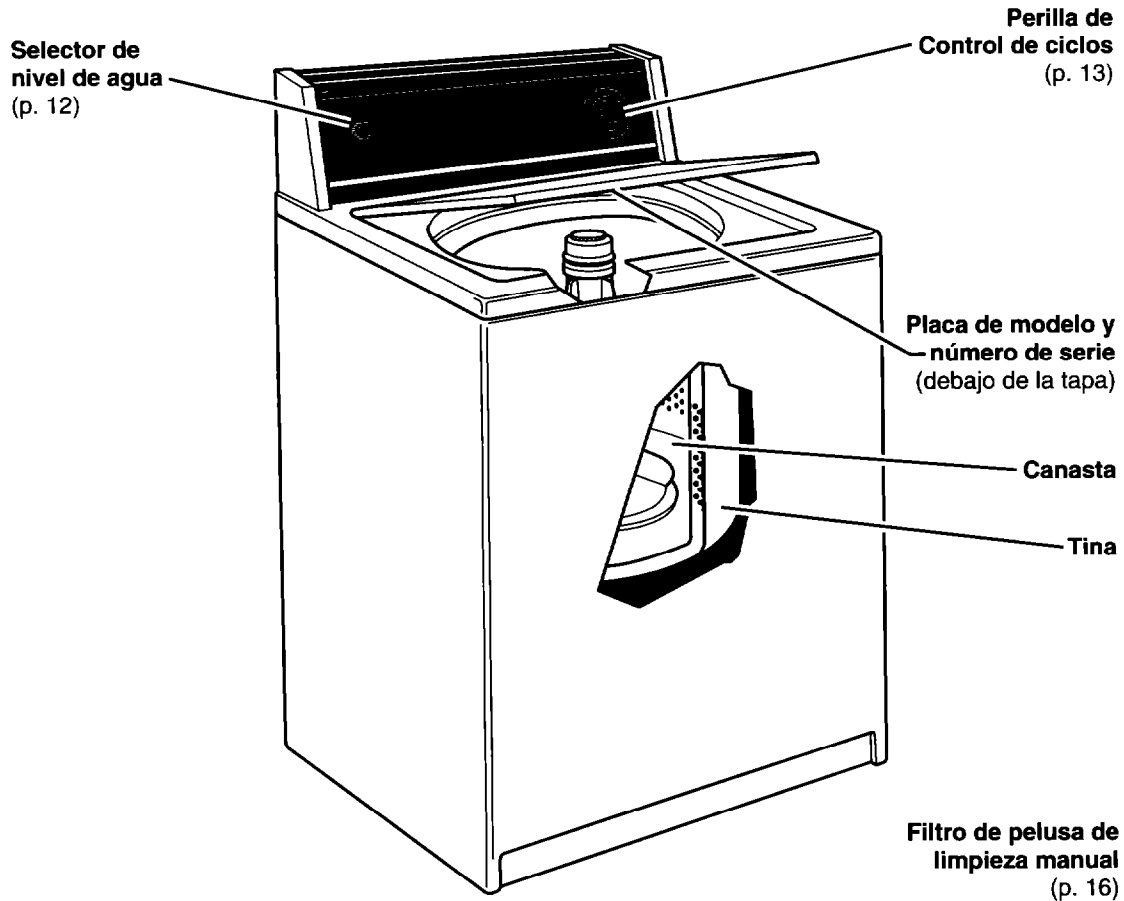

Tablero de control



Instrucciones de Instalación

- Se necesita un tomacorriente eléctrico conectado a tierra.
- **Sistema de desagüe de tubo vertical:** Necesita un tubo vertical de 5 cm de diámetro con una capacidad mínima de conducción de 1 dm³/s. La parte superior del tubo vertical debe estar a una altura entre 86 cm y 180 cm del piso.
- **Llaves de agua caliente y fría:** Deben estar colocadas a 120 cm de la parte posterior del aparato y generar una presión de agua de 34 kPa a 690 kPa.
- **Nivel del piso:** Un declive máximo de 2,5 cm debajo de toda la lavadora.
- **Apoyo:** El piso debe ser lo suficientemente resistente para soportar el peso del aparato con agua y ropa, de 143 kg.
- **Sistema de desagüe de tina:** Necesita una tina de lavandería de 76 dm³. La parte superior de la tina debe estar a una altura de 86 cm y 180 cm del piso.
- **Método recomendado para aterrizar la lavadora:** Para su seguridad personal,

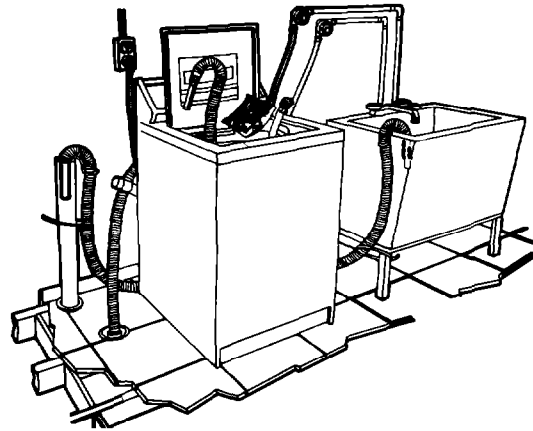

esta lavadora está equipada con un cable de suministro eléctrico con una clavija de 3 polos para conexión a tierra. Deberá conectarse en un contacto de pared para conexión a tierra con 3 entradas que coincidan con los polos de la clavija. Deberán respetarse los códigos eléctricos nacionales y locales, así como ordenanzas vigentes en la localidad.

Requisitos eléctricos

En Mexico

⚠ ADVERTENCIA



Peligro de Choque Eléctrico
Conecte este aparato con conexión a tierra.
No use un cable eléctrico de extensión.
No seguir estas instrucciones puede ocasionar la muerte, incendio o choque eléctrico.

En E.U.A.

⚠ ADVERTENCIA



Peligro de Choque Eléctrico
Conecte a un contacto de pared de conexión a tierra de 3 terminales.
No quite el terminal de conexión a tierra.
No use un adaptador.
No use un cable eléctrico de extensión.
No seguir estas instrucciones puede ocasionar la muerte, incendio o choque eléctrico.

Lea y guarde estas instrucciones

IMPORTANTE:

Instalador: Deje las instrucciones de instalación con el usuario.

Usuario: Guarde las instrucciones de instalación para futuras referencias.

Ahora comience con la lavadora en el área de lavar.

1. Jale las cintas amarillas de envío con 2 pinzas, para quitarlas completamente de la parte interior de la lavadora. El cordón eléctrico está fijado a la cinta de envío. Jale con firmeza para quitar el otro extremo de la cinta de la parte posterior de la lavadora. El tapón de contacto de la cinta de envío debe separarse completamente de la lavadora para liberar las patas auto-niveladoras.

Guarde la cinta de envío para usarla en el Paso 14.

2. Inserte un empaque plano en cada una de las mangueras de entrada. Verifique que los empaques se encuentran bien colocados.

Use las mangueras y empaques nuevos que vienen con la lavadora.

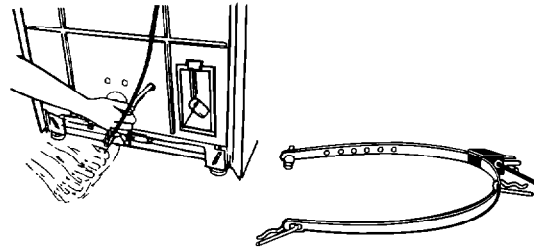

Jale la cinta completamente para retirarla de la lavadora.

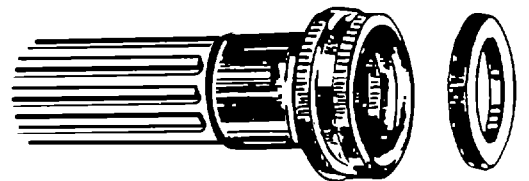
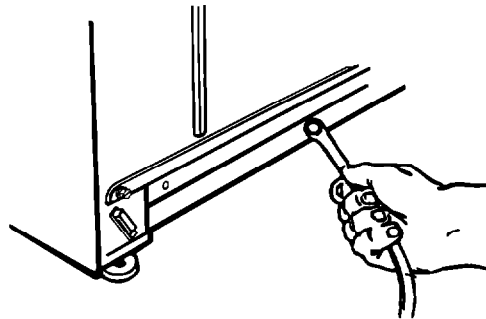

cople

empaque

⚠️ ADVERTENCIA



Peligro de Resbalón o de Caída

Use mangueras nuevas de suministro de agua.

No seguir esta instrucción puede ocasionar heridas en la cabeza, fracturas o moretones.

INSTRUCCIONES DE INSTALACIÓN

3. Fije primero la manguera de la válvula de entrada inferior; luego la segunda manguera en la válvula de entrada superior. Ajuste manualmente las mangueras. Luego use alicates para ajustar dos tercios de giro adicionales.

IMPORTANTE: ES NECESARIO SEGUIR ESTE PROCEDIMIENTO PARA ASEGURAR LA DEBIDA INSTALACIÓN.

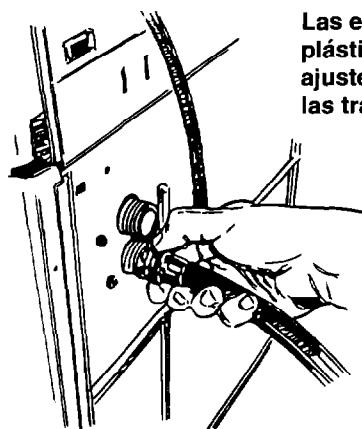

Las entradas son de plástico. No las ajuste demasiado ni las transrosque.

4. Para evitar que la manguera de desagüe se desprenda o tenga fugas, debe ser instalada de acuerdo con las siguientes instrucciones:

- A. Humedezca el extremo interior de la manguera de desagüe con agua. **NO USE NINGÚN OTRO TIPO DE LUBRICANTE.**
- B. Apriete las orejas de la abrazadera pequeña con alicates para abrirla y colocarla en el extremo de la manguera de desagüe.
- C. Mientras mantiene abierta la abrazadera, empalme el extremo de la manguera de desagüe en el conector de desagüe hasta que la manguera de desagüe se encuentre a 0,64 cm del tope acanalado.
- D. Cuando el extremo de la manguera de desagüe esté 0,64 cm dentro del tope acanalado, coloque la abrazadera en la manguera de desagüe de manera que el fondo de la abrazadera esté a 0,64 cm del extremo de la manguera, suelte los alicates.

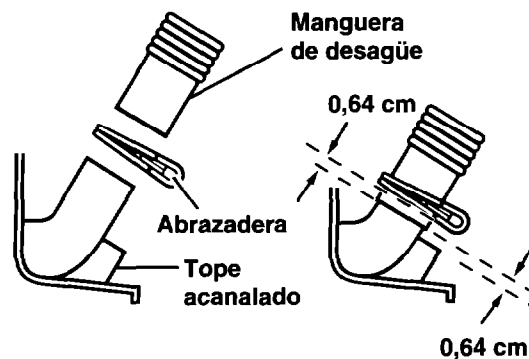

5. Abra la abrazadera y deslícela sobre el extremo "en ángulo" de la manguera para asegurar la unión de las secciones rígida y corrugada.

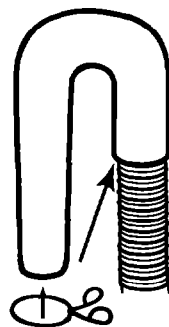

INSTRUCCIONES DE INSTALACIÓN

6. Antes de fijar las mangueras de entrada de agua, deje salir el agua de las dos llaves en una cubeta, para eliminar partículas en las líneas de agua que puedan tapar las mangueras. Marque la llave de agua caliente.
7. Fije la manguera inferior (entrada marcada "H") en la llave de agua caliente. Fije la manguera superior (entrada marcada "C") en la llave de agua fría. Ajuste manualmente la manguera a la llave. Use alicates para ajustar dos tercios de giro adicionales.
8. Con cuidado incline la lavadora hacia atrás hasta que el frente de la lavadora esté de 7,6 a 10 cm sobre el piso. Inserte una pieza de madera para elevar el aparato.

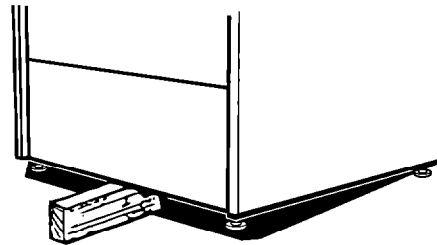

9. Use las patas y las tuercas del paquete de piezas. Atornille la tuerca a 1,3 cm de la base.

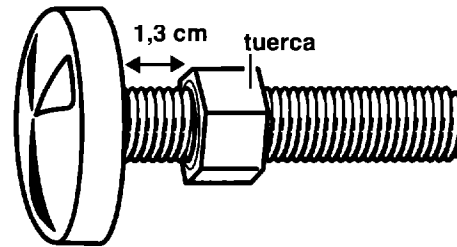

10. Inserte las patas en los orificios correctos en cada esquina frontal de la lavadora hasta que las tuercas toquen la lavadora. No ajuste las tuercas hasta el Paso 13.
11. Quite la pieza de madera.

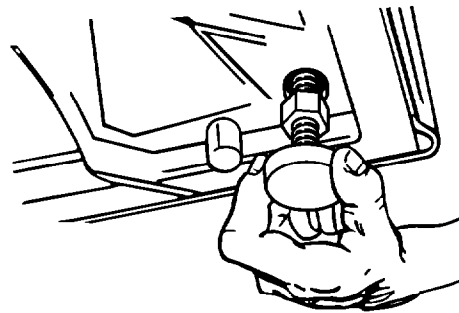

continúa en la siguiente página

INSTRUCCIONES DE INSTALACIÓN

12. Incline la lavadora hacia adelante, levantando la parte posterior 2,5 cm para ajustar las patas, auto-nivelantes de atrás. Baje con cuidado la lavadora. Revise la nivelación colocando un nivel de carpintero sobre la lavadora, primero de lado a lado, luego del frente a la parte posterior.

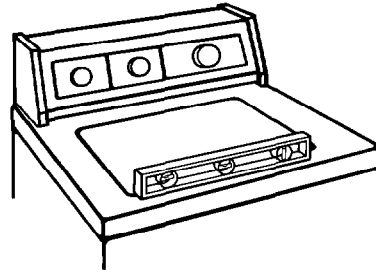

13. Si la lavadora no está nivelada, atornille las patas delanteras hacia arriba o hacia abajo para ajustar. Repita el Paso 12. **Cuando la lavadora esté nivelada, use una llave de tuerca para ajustar las tuercas en las patas delanteras contra la base de la lavadora. Si las tuercas no están bien ajustadas, la lavadora puede vibrar.**

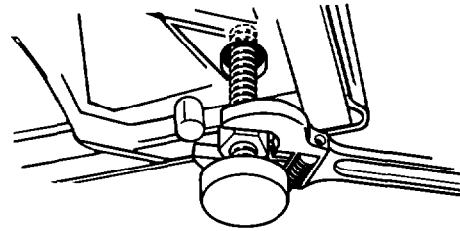

14. Después de que la cinta se ha retirado de la lavadora, mida y marque un punto aproximadamente a 38 cm del extremo de la clavija o en el punto del tubo vertical de la pared de la cinta de envío. Corte la cinta de envío en este punto. Quite de la cinta la clavija de conexión del cordón de suministro de energía.

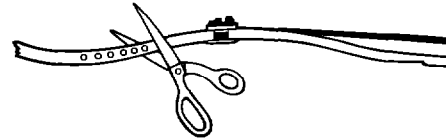

Revise si la manguera no está retorcida o enredada y si está bien asegurada en su lugar.

Coloque el extremo "en ángulo" de la manguera de desagüe en el tubo vertical. Ajuste bien la cinta de envío alrededor de la manguera de desagüe y el tubo vertical o de la pata de la tina y de la manguera de desagüe. Introduzca la clavija en el orificio más cercano en la cinta de envío.

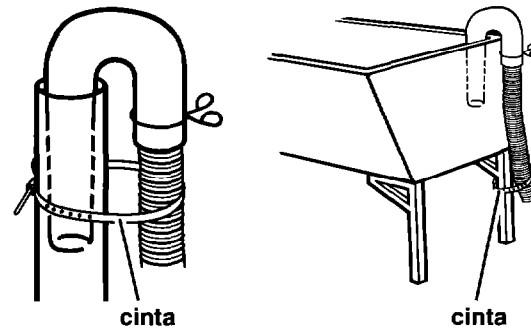

Cómo Operar la Lavadora

La operación correcta de la lavadora asegura una máxima eficiencia de lavado. Esta sección le proporciona información importante. Se incluyen referencias de las páginas que contienen mayor información.

! ADVERTENCIA



Peligro de Explosión

Nunca introduzca artículos que estén humedecidos con gasolina u otros líquidos inflamables dentro de la lavadora.

No lave ni seque artículos ensuciados con aceite vegetal o de cocina porque pueden tener aceite después de la lavandería.

No seguir estas instrucciones puede ocasionar la muerte, explosión o incendio.

Antes de poner a funcionar la lavadora

1. Agregue el detergente medido a la lavadora. Enseguida introduzca la carga de ropa previamente clasificada.

- Clasifique e introduzca la ropa en la lavadora como se describe en las páginas 18 y 19.
- Si lo desea, puede agregar blanqueador para todo tipo de tela a la carga de ropa.

2. Cierre la tapa de la lavadora.

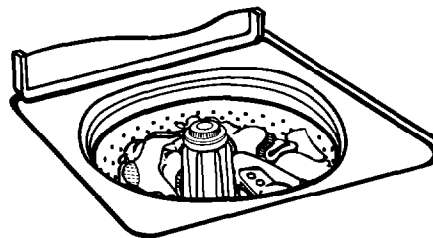

continúa en la siguiente página

CÓMO OPERAR LA LAVADORA

3. Gire el selector de nivel de agua (WATER LEVEL) a la posición correspondiente al tamaño de la carga de ropa y al tipo de tela.

- Su lavadora tiene dos niveles de agua: "Small" (Pequeño) y "Large" (Grande).
- Para cambiar el ajuste de carga después de que la lavadora ha comenzado a llenarse, gire el selector al nuevo ajuste que desee.

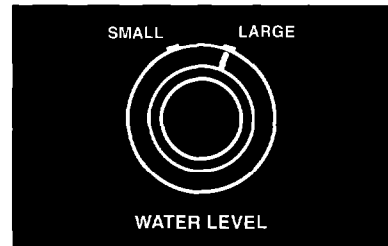

4. Oprima la Perilla de Control de Ciclos y hágala girar en dirección de las manecillas del reloj hasta el ciclo de lavado que desee. Ver páginas 13 y 14.

5. Jale la Perilla de Control de Ciclos para poner en marcha la lavadora.

6. (PASO OPCIONAL) Si lo desea, agregue blanqueador líquido de cloro medido después de que la lavadora comience a agitar. Ver página 16.

7. (PASO OPCIONAL) Si lo desea, agregue suavizante líquido de tela, medido y diluido, al enjuague final. Ver página 16.

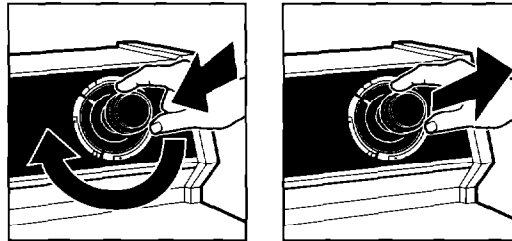

Cómo detener o reiniciar el funcionamiento

- Para **detener** la lavadora en cualquier momento, oprima la Perilla de Control de Ciclos.
- Para **reiniciar** el funcionamiento de la lavadora, cierre la tapa (si es necesario) y jale la Perilla de Control de Ciclos.

Selector de ciclos y tiempo

A continuación se muestra la Perilla de Control de Ciclos de su lavadora. Use la información de esta sección como ayuda para hacer las mejores selecciones de ciclos de acuerdo al tamaño de la carga de ropa que va a lavar. Los ciclos están diseñados para los diferentes tipos de telas y grados de suciedad.

- La lavadora hace pausas breves durante el ciclo. Estas pausas son normales en el funcionamiento del aparato.
- Consulte la página 15 para obtener más información sobre los ruidos que puede escuchar durante un ciclo de lavado.
- Consulte la página 15 para entender mejor lo que sucede durante un ciclo de lavado.

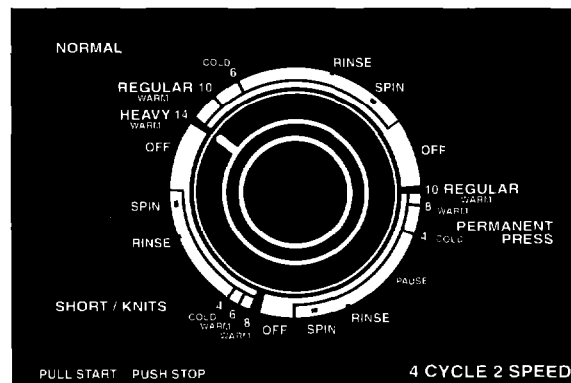

Ciclo Normal

El ciclo Normal incluye agitaciones altas para un lavado máximo y velocidades altas de centrifugado para tiempos cortos de secado. Use este ciclo para lavar telas de algodón y lino.

- Seleccione Pesado (HEAVY), 14 minutos de lavado con agua tibia (Warm) para lavar cargas muy sucias.
- Seleccione Regular (REGULAR), 10 minutos de lavado con agua tibia (Warm) para lavar cargas moderadamente sucias.
- Seleccione Frío (COLD), 6 minutos de lavado, para lavar cargas ligeramente sucias.

Ciclo Corto/Tejidos de Punto (Short/Knits)

El ciclo Corto/Tejidos de Punto incluye un enjuague corto y velocidades bajas de agitación para remover suavemente la suciedad. Velocidades bajas de centrifugado reducen las arrugas. Use este ciclo para lavar artículos delicados y tejidos lavables que estén ligeramente, moderadamente o muy sucios. Un lavado frío (Cold) le ofrece 4 minutos de lavado. Un lavado tibio (Warm) le ofrece de 6 a 8 minutos de lavado.

Ciclo de Planchado Permanente (Permanent Press)

El ciclo de Planchado Permanente incluye un enjuague de enfriamiento y velocidades bajas de centrifugado para reducir las arrugas. Use este ciclo para lavar telas de planchado permanente y algunos sintéticos que estén ligeramente, moderadamente o muy sucias.

Un lavado frío (Cold) le ofrece 4 minutos de lavado. Un lavado tibio (Warm) le ofrece de 8 a 10 minutos de lavado.

Ciclo de enjuague y centrifugado

Cuando use detergente extra para ropa muy sucia, o cuando lave artículos de cuidado especial, puede que usted desee un enjuague y centrifugado extra. Oprima la Perilla de Control de Ciclos y gírela en la dirección de las manecillas del reloj a "Rinse" (Enjuague). Jale la Perilla de Control de Ciclos. La lavadora se llena al nivel de agua seleccionado, agita, desagua y centrifuga.

Ciclo de desagüe y centrifugado

Puede que un desagüe y centrifugado ayude a reducir los tiempos de secado para algunos artículos pesados o de cuidado especial por medio de remover el exceso de agua. Oprima la Perilla de Control de Ciclos y gírela en la dirección de las manecillas del reloj a "Spin" (Centrifugado). Jale la Perilla de Control de Ciclos. La lavadora desagua y centrifuga.

Opciones de ciclo

Usted puede seleccionar distintos tiempos de lavado y combinaciones de temperatura del agua si primero selecciona la temperatura del agua (Tibia o Fría) y luego girando al nuevo tiempo de lavado. Por ejemplo, para 14 minutos de lavado en el ciclo Normal con agua fría:

1. Oprima la Perilla de Control de Ciclos y gírela a la posición FRÍA.
2. Jale la Perilla de Control de Ciclos y permita que se llene su lavadora.
3. Cuando su lavadora esté llena, oprima y gire la Perilla de Control de Ciclos a Pesado (HEAVY), 14 minutos de lavado.
4. Jale la Perilla de Control de Ciclos.

Los ruidos normales de la lavadora

Su nueva lavadora puede emitir ruidos que su vieja lavadora no emitía. Debido a que los ruidos son nuevos, usted podría preocuparse. No se preocupe. La mayor parte de ellos son normales.

A continuación se describen algunos de los ruidos que puede oír y sus causas.

Durante el lavado

Cuando usted selecciona el ajuste para una carga pequeña, su lavadora tiene un nivel de agua más bajo. Con este nivel de agua más bajo, usted puede oír varios "clics" provenientes de la parte superior del agitador.

Durante el desagüe

El ritmo de desagüe del agua de su lavadora depende de su instalación. Si el agua se desagua rápido, usted podría escuchar el aire que pasa por la bomba. Esto ocurre al final del desagüe.

Después del desagüe y antes del centrifugado

Cuando el ciclo cambia de desagüe a centrifugado, usted puede oír el engranaje.

Qué sucede en cada ciclo

Cuando se selecciona un ciclo y tiempo de lavado y se jala la Perilla de Control de Ciclos, la lavadora empieza a funcionar llenándose de agua (hasta el nivel de agua seleccionado) y posteriormente inicia la agitación. Esta puede ser con la tapa de la lavadora abierta o cerrada.

Durante la agitación el agitador crea una acción dándole un lavado a fondo a la carga.

Cuando comienza la agitación, la Perilla de Control de Ciclos gira en el sentido de las manecillas del reloj hasta señalar un área de Apagado ("Off") y el ciclo se da por concluido.

La lavadora hace pausas breves durante el ciclo. Estas pausas son normales en la operación de la lavadora.

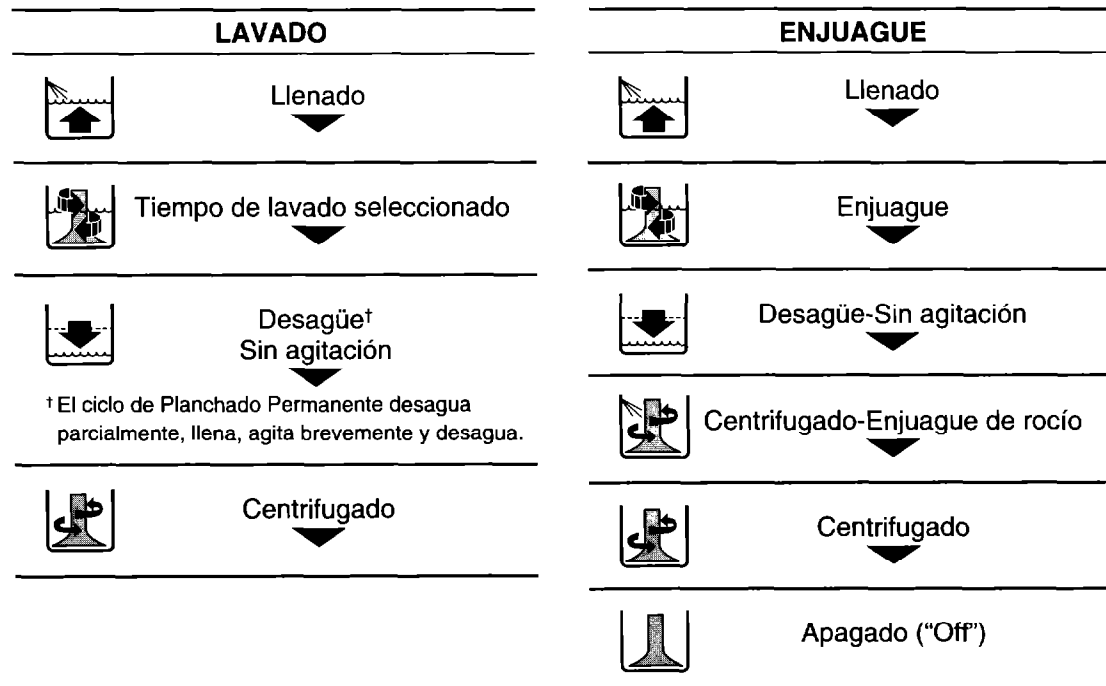

† El ciclo de Planchado Permanente desagua parcialmente, llena, agita brevemente y desagua.

Filtro de pelusa de limpieza manual

Su lavadora tiene un filtro de limpieza manual. Limpie el filtro que está en el fondo de la canasta después de cada lavado para obtener los mejores resultados del filtro.

Para limpiar:

1. Levante y quite el barril del agitador.
2. Lave o limpie con un paño el filtro que está al fondo del barril del agitador. No se puede remover el filtro.
3. Vuelva a colocar el barril del agitador en su lugar.

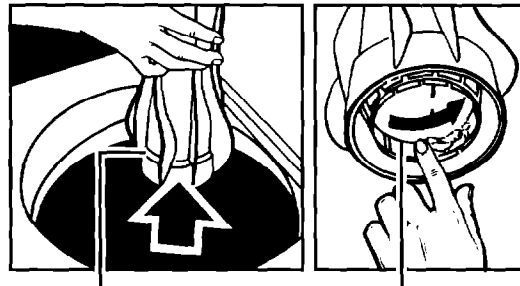

Agitador en forma de barril

Filtro de pelusa de limpieza manual

Cómo agregar blanqueador líquido con cloro

Mida siempre el blanqueador líquido con cloro. No calcule. Nunca use más de 250 mL (1 taza) para una carga completa. Siga las instrucciones del fabricante para mayor seguridad. Use una taza con pico para verter para evitar que se derrame el líquido.

1. Deje que la lavadora se llene y comience a agitar la carga.
2. Agregue el blanqueador al ciclo de lavado para que pueda ser eliminado durante el ciclo de enjuague. Vierta el blanqueador alrededor del agitador, no directamente sobre la carga.
 - Siga las instrucciones en las etiquetas de cuidado. No use blanqueador con cloro en telas de lana, seda, spandex (fibra elastomética), acetatos o en algunas telas retardantes a las llamas.

- Al remojar la ropa con blanqueador con cloro, agregue detergente al agua de remojo.

NOTA: El blanqueador no diluido dañará cualquier tela con la que entre en contacto. Los daños podrían ser rasgaduras, agujeros, desgarrones, o pérdida de color y podrían no aparecer sino hasta después de varias lavadas.

Cómo agregar suavizante líquido de tela

- Diluya siempre el suavizante de telas con 125 a 250 mL ($\frac{1}{2}$ o 1 taza) de agua tibia. El suavizante no diluido puede manchar las telas.
- Agregue suavizante de telas diluido únicamente durante el enjuague final.
- El suavizante de telas no debe mezclarse con otros productos de lavandería, porque pueden formarse manchas de grasa.

Si se forman manchas, elimínelas humedeciendo las manchas y frotándolas con detergente líquido o jabón de barra. Vuelva a lavar el artículo manchado.

- El exceso de suavizante de telas puede hacer que algunos artículos (pañales y toallas) se vuelvan no-absorbentes. Si esto sucede, use menos suavizante de telas o no lo use todo el tiempo.

Cuidado de la Lavadora

Usted puede prolongar la vida útil de la lavadora con el debido cuidado. Esta sección explica cómo cuidar la lavadora correctamente y sin peligro.

Cómo limpiar la lavadora

Exterior



Elimine los residuos de detergentes, blanqueadores y otros materiales con un paño suave o una esponja húmedos cuando sea necesario. Ocasionalmente, limpie la parte exterior de la lavadora para que se vea como nueva.

No ponga objetos puntiagudos o metálicos en su lavadora. Podrían dañar el acabado. Revise que no haya alfileres, broches, monedas, tornillos, tuercas, etc. en todos los bolsillos.



No ponga estos objetos sobre la lavadora después de vaciar los bolsillos.

Interior

Limpie el interior de la lavadora con 250 mL (1 taza) de blanqueador de cloro mezclado con 500 mL (2 tazas) de detergente. Ponga a funcionar la lavadora durante un ciclo completo usando agua caliente. Repita el procedimiento si es necesario.

NOTA: Remueva los depósitos de agua dura usando solamente limpiadores con etiquetas de ser seguros para lavadoras.

Cuidado del aparato en invierno o por mudanza

Instale y guarde la lavadora en un lugar donde no se pueda congelar. Al finalizar el lavado puede haber residuos de agua en las mangueras y el congelamiento puede dañarla. Si guarda o traslada la lavadora durante las épocas de frío, prepárela para el invierno.

Para preparar la lavadora para el invierno:

1. Cierre las dos llaves.
2. Desconecte y desagüe las mangueras de entrada de agua.
3. Ponga 1L (un cuarto de galón) de anticongelante tipo R.V. en la canasta.
4. Ponga a funcionar la lavadora en un centrifugado (vea la página 14) por 30 segundos para mezclar el anticongelante y el agua.
5. Desconecte el cordón de suministro de energía.

Para volver a usar la lavadora:

1. Limpie las llaves y las mangueras con una descarga de agua.
2. Vuelva a conectar las mangueras de entrada de agua.
3. Abra las dos llaves.
4. Vuelva a conectar el cordón de suministro de energía.
5. Ponga a funcionar la lavadora durante un ciclo completo con 250 mL (1 taza) de detergente para eliminar el anticongelante.

Consejos de Lavado

Esta sección expone técnicas adecuadas para lavar, e información adicional sobre el mismo tema.

Prepare la ropa para lavar

- Cierre las cremalleras, los broches a presión y los ganchos para evitar que se enganchen en los demás artículos. Quite los alfileres, las hebillas y otros objetos duros para no rallar el interior de la lavadora. Quite los adornos y decoraciones que no deberían lavarse.
- Vacíe los bolsillos y voltéelos.
- Voltée los puños, y elimine con un cepillo la pelusa y la suciedad.
- Voltée las prendas sintéticas de tejido de punto al revés para evitar la formación de motitas.
- Ate cordones y cinturones para que no se enreden.
- Remiende las roturas, los dobladillos y costuras descosidas.
- Limpie las manchas (Ver “Cómo eliminar las manchas”, páginas 22 a 25).
- La ropa manchada o mojada debe lavarse inmediatamente para obtener mejores resultados.



Clasificación

- Separe los artículos muy sucios de los menos sucios, aunque normalmente los lave juntos. Separe los artículos que desprenden pelusa (toallas, tela de algodón) de los que asimilan pelusa (artículos de pana, sintéticos, planchado permanente).
- Cuando sea posible, voltée los artículos que desprenden pelusa.
- Separe los colores oscuros de los colores claros, los de color sólido de los que no lo son.
- Clasifique los artículos por tipo de telas (algodones resistentes, prendas de tejido de punto, artículos delicados).



Tamaño de la carga

- Introduzca los artículos en la lavadora holgadamente. Llene la canasta hasta la parte superior, pero no enrolle los artículos alrededor del agitador. Los artículos deben moverse con facilidad en el agua para lograr un mejor lavado y evitar las arrugas. Los artículos deben hundirse y reaparecer nuevamente.
- Introduzca los artículos en la lavadora y seleccione el nivel de agua adecuado según el tamaño de la carga. Sobrecargar o llenar la máquina y seleccionar una posición muy baja con respecto al nivel de carga, puede:
 - reducir la eficiencia del lavado.
 - aumentar las arrugas.
 - crear exceso de pelusa.
 - desgastar los artículos más rápido (debido al apelotillamiento).
- Seleccione los artículos de acuerdo al espacio que ocupan, no por el peso.
- Mezcle artículos grandes y pequeños en cada lavada. Cargue uniformemente para mantener el equilibrio de la lavadora. La falta de equilibrio puede causar vibración durante el centrifugado.
- Use un tamaño de carga grande en ropa de planchado permanente y algunos tejidos de punto sintéticos, para evitar las arrugas. Estos artículos necesitan más espacio para moverse en el agua que los artículos pesados (toallas, jeans).
- Reduzca el tiempo de lavado seleccionando un tamaño de carga pequeño. Se necesita menos tiempo para lavar pocas prendas.



Guía de uso de agua

Sugerencias de cargas de ropa

Ponga el Selector de nivel de agua en el máximo nivel de agua para las siguientes sugerencias de combinaciones.

LAVADORAS DE SUPER CAPACIDAD			
Pesada 3 pares de pantalones 3 camisas 4 pares de pantalones de mezclilla. 1 mono 1 overól	Planchado Permanente 2 sábanas dobles o 1 sábana tamaño "king" 1 mantel 1 vestido 1 blusa 2 pantalones 3 camisas 2 fundas	Mezcla de Ropa 3 sábanas dobles 4 fundas 8 camisetetas 6 pares de pantalones cortos 2 camisas 2 blusas 8 pañuelos	Toallas 10 toallas de baño 10 toallas para las manos 14 toallitas 1 alfombra de baño Artículos delicados 3 camisolas 1 bata acolchada 4 fondos 4 pantaletas 2 brasieres 2 camisones 1 vestido de bebé
Tejidos de punto 3 pantalones 3 blusas 6 camisas 4 tops 4 vestidos			

Cómo seleccionar las temperaturas del agua

TEMPERATURA DEL AGUA PARA LAVADO†		
TELAS SUGERIDAS	COMENTARIOS	
CALIENTE 54°C (130°F) o más	<ul style="list-style-type: none"> • Ropa de trabajo • Blancos resistentes/ colores sólidos • Pañales 	<ul style="list-style-type: none"> • Para artículos muy sucios • Elimina aceites, sudor, grasas y manchas • Evita que la ropa adquiera tonos grises o amarillos
TIBIA 32° a 44°C (90° a 110°F)	<ul style="list-style-type: none"> • Colores oscuros no sólidos • Prendas Planchado Permanente • Nylon, poliéster, acrílicos, sedas, algodón, lana • Tejidos de punto, telas delicadas 	<ul style="list-style-type: none"> • Para artículos un poco o moderadamente sucios • Seguro para la mayoría de los acabados de tela • Menos desvanecimiento de colores • Reduce las arrugas
FRÍA 21° a 32°C (70° a 90°F)	<ul style="list-style-type: none"> • Colores extra-sensitivos • Artículos sin colores sólidos • Lavables a manos 	<ul style="list-style-type: none"> • Para artículos ligeramente sucios • Ahorra agua caliente • Mejor temperatura de agua para enjuagar

† La lavadora incluye enjuagues fríos para todas las temperaturas de lavado.

Temperatura del agua caliente

El agua caliente debe estar a una temperatura de 54°C (130°F) o más. Si desconoce la temperatura del agua, puede revisarla fácilmente. Podría ser necesario aumentar la temperatura del calentador de agua. Para revisar el agua:

1. Llene una cacerola con el agua más caliente disponible en la llave que abastece la lavadora.
NOTA: si no tiene llave en el lugar donde está la lavadora, obtenga el agua de la llave más cercana.
2. Introduzca en el agua un termómetro de caramelo o un termómetro de cocina para verificar la temperatura.

NOTA: En temperaturas inferiores a los 21°C (70°F) los detergentes no se disuelven bien. También es difícil limpiar manchas y algunas telas pueden arrugarse y formar apelmillamiento.

Dureza del agua

La dureza del agua explica muchas deficiencias en el lavado. Para revisar la dureza del agua:

- Agua de la ciudad – consulte con la compañía de agua de la ciudad.
- Agua de pozo – pregunte al departamento de aguas local.
Pregunte el contenido de minerales en mol/m³ o partes/millón. Si el agua tiene más de 2,37 mol/m³ o más de 153 partes/millón, es recomendable:
 - Instalar un suavizante de agua.
 - Usar más detergente.
 - Usar un acondicionador de agua en paquete.
 - No usar jabón.

Ahorro de energía

- Use agua tibia o fría para lavar la mayor parte de la ropa. Use agua caliente únicamente cuando lave ropa muy sucia o con manchas de grasa o ropa blanca.
- Use enjuagues fríos.
- Lave cargas de ropa completas.
- Use niveles de agua menores cuando lave poca ropa.
- Evite lavar dos veces. Use suficiente detergente y prelave la ropa manchada o muy sucia antes de introducirla en la lavadora. Use los ciclos y tiempos de lavado recomendados para los diferentes tipos de telas y manchas.
- Use la lavadora durante las horas de menor consumo, usualmente temprano en la mañana o por la noche. (Pregunte a la compañía de energía eléctrica).

Lavado de artículos de cuidado especial

La mayor parte de las prendas de vestir y de blancos del hogar, tienen etiquetas con instrucciones para lavar. **Siga siempre las instrucciones en las etiquetas de cuidado cuando estén disponibles.** A continuación le damos algunas instrucciones para algunos artículos que necesitan atención especial al ser lavados.

ARTICULO	INSTRUCCIONES DE CUIDADO
Cobertores (eléctricos o de lana)	Trate las manchas y las suciedades antes de introducirlas en la lavadora. Seleccione la temperatura del agua, el ciclo y el tiempo de lavado de acuerdo con el tipo de cobertor. Podría ser necesario otro enjuague. Verifique en la etiqueta de cuidado si el fabricante recomienda lavado a máquina.
Cortinas, cortinaje, cubiertas de muebles tapizados	Lave en pequeños lotes. El exceso de carga puede producir arrugas. Ponga de nuevo las cubiertas en los muebles cuando todavía estén ligeramente húmedas. Al secarse se ajustan con precisión. NOTA: Las cortinas y cortinajes dañados por el sol se rasgan ya sea que se laven a mano o a máquina.
Pañales	Cuando use blanqueador con cloro para remojo, agregue detergente adicional. Evite el uso excesivo de suavizante de tela; reducen la absorbencia.
Tejidos elásticos, spandex (fibra elastomética)	Los tejidos elásticos absorben el aceite del cuerpo. El aceite puede dañar los tejidos elásticos. Lávelos con frecuencia para reducir el daño. Use agua tibia y suficiente detergente para eliminar los aceites. No use blanqueador con cloro.
Ropa retardante a las llamas	Los artículos retardantes a las llamas llevan etiquetas que lo especifican. Siga las instrucciones del fabricante para que conserven sus características de combustión lenta.
Prendas de tejido de punto	Las prendas de tejido de punto son cómodas de llevar porque se estiran. No obstante, esto significa que tienen más probabilidades de estirarse y estropearse al ser lavadas (especialmente los tejidos voluminosos). Los tejidos hechos de telas sintéticas tales como el poliéster, el nylon y la fibra acrílica tienden a mantener su forma original más que los tejidos hechos de algodón o ramio.
Almohadas, juguetes rellenos	No es recomendable lavar las almohadas de pluma a menos que sean secadas en una secadora.
Artículos de plástico, goma	Trátelos como artículos delicados. Lávelos en agua tibia. Lave los artículos pequeños en una bolsa de malla.
Colchas, sobrecamas	No lave los edredones (almohadones) rellenos de algodón a menos que sean acolchados o cosidos. El relleno en pliegues tiende a soltarse y producir bultos. Podría ser necesario otro enjuague.
Tapetes	Agite o limpie con aspiradora los tapetes para eliminar el polvo. Lave más de un tapete a la vez. Si sólo lava uno, agregue toallas de baño para equilibrar la carga.
Ropa para la nieve, chaquetas	Lave sólo uno o dos artículos a la vez. Podría ser necesario detener la lavadora ocasionalmente para presionar aire de los artículos que están siendo lavados. Podría ser necesario otro enjuague.

Cómo Eliminar las Manchas

Podría ser necesario lavar previamente o poner a remojar artículos manchados, muy sucios o grasientos, para obtener mejores resultados. Remojar la ropa ayuda a eliminar las manchas de materias orgánicas, tales como sangre, leche o hierba. El lavado previo ayuda a soltar la suciedad de la ropa antes de lavarla en la lavadora.

Reglas para eliminar manchas

- Use agua tibia para poner a remojar o lavar previamente la ropa sucia o manchada. El agua caliente puede fijar las manchas.
- La mayoría de las manchas son más fáciles de eliminar cuando están frescas. Algunas manchas viejas o impregnadas no se pueden limpiar. Siga las instrucciones del paquete de productos de prelavado o quitamanchas.
- Antes de tratar cualquier mancha, determine qué tipo de mancha es, el tiempo que tiene, el tipo de tela y si es de color sólido. (Consulte la etiqueta de cuidado).
- El lavado y el secado pueden fijar algunas manchas.
- Comience con agua fría o tibia. El agua caliente puede fijar algunas manchas.
- Cuando se recomiende usar blanqueador, use uno que no perjudique la tela.
- Pruebe los quitamanchas en una costura interna o en una esquina escondida del artículo, para ver si afecta al color.
- Coloque el área manchada al revés sobre una toalla de papel o tela blanca. Aplique el quitamanchas detrás de la mancha. Esto hace salir la mancha fuera de la tela, no a través de la misma.
- El uso del ablandador de carnes o remojar la ropa con un producto de enzimas antes de lavar, ayuda a desintegrar algunas manchas orgánicas facilitando su eliminación.

Guía para eliminar las manchas

MANCHAS	COMO ELIMINARLAS
Bebidas alcohólicas	Estas manchas tienden a volverse café con el tiempo, por lo que deben ser tratadas inmediatamente. Remoje con agua fría o limpie con esponja las manchas frescas. Lave. Si las manchas no han sido eliminadas, remoje la ropa por 15 minutos en una solución de agua tibia, detergente líquido y unas gotas de vinagre blanco. Enjuague. Lave.
Sangre	Enjuague inmediatamente o ponga la prenda en remojo en agua fría con un producto que contenga enzima por 30 minutos o más. Enjuague. Frote detergente sobre las manchas restantes. Enjuague. Si las manchas no han sido eliminadas, aplique unas gotas de peróxido de hidrógeno al 3%, por 3 a 5 minutos. Enjuague bien. Lave.
Goma de mascar	Use hielo para endurecer la goma de mascar. Raspe lo que pueda. Deje que se seque. Lave.
Chocolate o café	Limpie inmediatamente con esponja usando un limpiador de telas no inflamable o aplique un eliminador de suciedad y manchas para antes de lavar. Enjuague. Lave. Si la mancha no ha sido eliminada, aplique un detergente líquido o ponga la prenda en remojo en agua tibia con un producto que contenga enzima. Vuelva a lavar.

MANCHAS	PARA ELIMINARLAS
Crayones (carboncillos) y cera de vela	Raspe el exceso con un cuchillo no muy afilado. Coloque la tela entre dos papeles secantes o servilletas de papel facial. Plancha con una plancha caliente. Quite las manchas de colores con un limpiador de tela no inflamable. Limpie con la mano hasta que haya desaparecido la mancha. Si toda la ropa que va a lavar está manchada con crayones (carboncillos), llévela a una tintorería o a una máquina de limpieza en seco activada por moneda.
Crema, leche o helado	Limpie con esponja usando un limpiador de tela no inflamable o con un quitamanchas para antes de lavar. Enjuague. Lave. Repita el procedimiento si fuera necesario. Si la mancha no ha sido eliminada, aplique unas gotas de detergente líquido y unas gotas de amoníaco. Seque con papel secante y enjuague. Si la mancha no ha sido eliminada, ponga la prenda en remojo con un producto que contenga enzima. Lave.
Desodorantes y antitranspirantes	Manchas claras: Trátelas con detergente líquido o con su detergente de ropa sucia regular. Lave en el agua más caliente que no dañe la tela. Manchas fuertes: Coloque la ropa al revés sobre la toalla y limpie las manchas con una pasta de amoníaco y un blanqueador para toda tela. Deje la ropa por 30 minutos. Lave en el agua más caliente que no dañe la tela.



⚠️ ADVERTENCIA

Peligro de Incendio

No lave ni seque artículos ensuciados con aceite vegetal o de cocina porque pueden tener aceite después de la lavandería.

No seguir esta instrucción puede ocasionar la muerte, o incendio.

Grasa o aceite

Los artículos manchados con aceite vegetal o de cocina no deben ser lavados ni secados. Para otras clases de manchas de grasa, use uno de los siguientes métodos:

- Use un quitamanchas para antes de lavar. Siga las instrucciones de la etiqueta. Lave en el agua más caliente que no dañe la tela.
- Use polvos de talco para absorber la mayor cantidad de grasa posible. Limpie con esponja usando un limpiador de tela no inflamable. Enjuague. Lave.
- Trate la mancha con detergente líquido o frótelas con una pasta de detergente. Lave con el agua más caliente que no dañe la tela.

continúa en la siguiente página

CÓMO ELIMINAR LAS MANCHAS

MANCHAS	PARA ELIMINARLAS
Manchas de fruta	<p>Manchas frescas: Ponga inmediatamente la ropa en remojo en agua fría. Lave. Si la mancha no ha sido eliminada, cubra el área con una pasta hecha con blanqueador para toda clase de telas, unas gotas de agua caliente y unas gotas de amoníaco. Espere de 15 a 30 minutos. Lave.</p> <p>Manchas viejas: Limpie con una esponja con vinagre. Enjuague. Repita el procedimiento para las manchas frescas.</p>
Grasa o verduras	<p>Ponga la prenda en remojo en agua tibia o fría con un producto que contenga enzima al menos por 30 minutos, o limpie con esponja con alcohol desnaturalado. Lave a la temperatura del agua con blanqueador que no dañe la tela. Para telas en colores, revise si es de color sólido antes de aplicar alcohol. Para manchas de acetato, limpie con una esponja usando un limpiador de tela no inflamable. Si la mancha no ha sido eliminada, aplique un blanqueador con peróxido de hidrógeno al 3%. Enjuague. Vuelva a lavar.</p>
Tinta o tinta de pluma	<p>Rocíe la mancha con un pulverizador para el cabello o alcohol de fricción. Limpie la mancha con una esponja continuamente, hasta que cese la salida de tinta. Deje que se seque. Repita el procedimiento si fuera necesario. Lave. Si la mancha no ha sido eliminada, aplique un blanqueador si no daña la tela. (La tinta china y otras tintas indelebles son casi imposibles de eliminar completamente).</p>
Hierro o herrumbre	<p>Artículos en colores o sin colores sólidos: Aplique jugo de limón y sal. Ponga al sol para secar. Enjuague bien. Repita el procedimiento si fuera necesario.</p> <p>Artículos blancos o de colores sólidos: Pruebe con un eliminador de herrumbre. Pruebe primero en una costura interior o dobladillo. Algunos eliminadores de herrumbres no pueden ser usados en la lavadora. Siga las instrucciones del paquete.</p>
Salsa de tomate o productos de tomate	<p>Limpie inmediatamente con esponja usando limpiador de tela no inflamable o aplique un quitamanchas para antes de lavar. Enjuague. Lave. Si la mancha no ha sido eliminada, aplique un detergente líquido o ponga la prenda en remojo en agua tibia con un producto que contenga enzima. Vuelva a lavar.</p>
Pintura de labios	<p>Aplique en la mancha un limpiador de tela no inflamable o un quitamanchas para antes de lavar. Seque con papel secante usando un material absorbente. Repita el procedimiento si fuera necesario. Si la mancha no ha sido eliminada, frótelas con detergente líquido. Lave.</p>
Jugo de carne, huevos	<p>Raspe el exceso con un cuchillo poco afilado. Ponga la prenda en remojo en agua fría o tibia con un producto que contenga enzima al menos por 30 minutos, o trate las manchas con un limpiador de telas no inflamable. Lave.</p>

CÓMO ELIMINAR LAS MANCHAS

MANCHAS	PARA ELIMINARLAS
Manchas de humedad (moho)	Lave en el agua más caliente que no dañe la tela. Si la mancha no ha sido eliminada, ponga la prenda en remojo en agua tibia con un blanqueador para toda clase de telas, de 15 a 30 minutos. Vuelva a lavar. (Las manchas de humedad viejas son casi imposibles de eliminar. Los hongos de moho destruyen o debilitan las telas). Otra opción sin usar blanqueador es tratar la prenda con sal y jugo de limón y secarla al sol. Enjuague y vuelva a lavar. El moho se puede formar si la ropa mojada o húmeda se deja en la lavadora por mucho tiempo. Para evitar el moho, seque la ropa inmediatamente después de lavarla.
Mostaza	Trate las manchas inmediatamente. Raspe el exceso de mostaza. Limpie con una esponja usando un limpiador de tela no inflamable o con un quitamanchas para antes de lavar. Enjuague. Aplique detergente líquido y unas gotas de vinagre en las manchas. Enjuague. Si las manchas no han sido eliminadas, aplique peróxido de hidrógeno al 3%. Enjuague y lave.
Pintura	Lave a mano los artículos con manchas de pintura. Pinturas de agua: Trate las manchas cuando aún estén mojadas. (Estas pinturas no pueden ser eliminadas después de que la ropa se haya secado). Enjuague en agua tibia para eliminar la pintura. Limpie con una esponja usando un limpiador de tela no inflamable. Enjuague. Lave. Pinturas de aceite: Raspe la pintura fresca. Limpie con una esponja usando un limpiador de tela no inflamable. Mientras la mancha está mojada con el disolvente, frótelas con detergente líquido. Lave con el agua más caliente que no dañe la tela.
Transpiración	Limpie las manchas antes de planchar. Las manchas producidas por el sudor pueden debilitar la tela. Lave o limpie bien la mancha con una esponja, usando detergente y agua tibia. Si el sudor ha cambiado el color de la tela, use uno de los siguientes tratamientos: Manchas frescas: Aplique en la mancha amoníaco. Lave para eliminar el olor a amoníaco. Manchas viejas: Aplique en la mancha vinagre blanco. Enjuague. Lave para eliminar el olor a vinagre.
Quemaduras	Las quemaduras serias no pueden ser eliminadas. Humedezca la mancha con peróxido de hidrógeno al 3%. Cubra la tela con un paño seco y pláncchela con una plancha lo más caliente posible sin estropear la tela. Enjuague bien. Lave. O Aplique jugo de limón y extienda la prenda al sol para que se seque. Lave.
Refrescos (bebidas gaseosas)	Limpie inmediatamente con una esponja con agua fría y alcohol. El calor y el detergente pueden fijar la mancha.

Diagnóstico de Problemas

La mayoría de los problemas de lavado se pueden resolver fácilmente si se conoce la causa. Consulte la siguiente lista de problemas comunes de lavado. También consulte la sección “Problemas frecuentes con la lavadora” en la página 28 y vea la página 29 si aún necesita ayuda.

Problemas frecuentes con el lavado

PROBLEMA	CAUSA
Manchas cafés, amarillas	<ul style="list-style-type: none">• Manchas de cloro• Hierro en el calentador de agua o en los tubos; hierro y manganeso en el agua
Transferencia de tintes	<ul style="list-style-type: none">• Clasificación de ropa incorrecta• La ropa no fue sacada inmediatamente de la lavadora al final del ciclo
Ropa blanca gris, colores desteñidos	<ul style="list-style-type: none">• Clasificación de ropa incorrecta• Temperatura del agua demasiado baja• No se usó suficiente detergente• Se usó jabón en agua muy dura (use detergente en agua dura)
Manchas grasientas	<ul style="list-style-type: none">• El suavizante de tela fue vertido directamente sobre la ropa• No se usó suficiente detergente
Pelusas	<ul style="list-style-type: none">• Clasificación incorrecta• Papel o pañuelo de papel en los bolsillos• Las motitas fueron confundidas por pelusas• La lavadora fue sobrecargada• No se usó suficiente detergente
Ropa demasiado mojada después del centrifugado	<ul style="list-style-type: none">• Enjuagues fríos• El ciclo fue detenido antes de que se completara el centrifugado
Encogimiento	<ul style="list-style-type: none">• Tipo de tela (algunos tejidos de punto se expanden durante el proceso de fabricación, y recuperan su tamaño original al ser lavados)• No se siguieron las instrucciones de la etiqueta
Protuberancias, rasgones y orificios	<ul style="list-style-type: none">• Los artículos fueron dañados antes del lavado• Uso indebido del blanqueador con cloro (no lo vierta directamente sobre la ropa)• Objetos filosos en los bolsillos; los broches no fueron cerrados• La lavadora fue sobrecargada

DIAGNÓSTICO DE PROBLEMAS

PROBLEMA	CAUSA
Telas rasposas, ásperas	<ul style="list-style-type: none">• Se usó jabón en agua muy dura (use detergente en agua dura)• No se usó suficiente detergente• Secado en colgadores
Ropa retorcida o enredada	<ul style="list-style-type: none">• La lavadora fué sobrecargada• Los artículos fueron introducidos indebidamente en la lavadora (no los envuelva alrededor del agitador)
Arrugas	<ul style="list-style-type: none">• La lavadora fué sobrecargada (deje más espacio para los artículos inarrugables y los de tejidos de punto)• La ropa lavada no fue sacada inmediatamente después del ciclo• Se enjuagó con agua tibia• Incorrecta selección de ciclo
Áreas amarillas (de aceites corporales)	<ul style="list-style-type: none">• Temperatura del agua muy baja• No se usó suficiente detergente

Problemas frecuentes con la lavadora

Antes de solicitar servicio, revise lo siguiente:

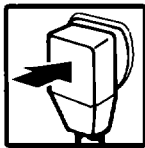

¿Está el cordón de suministro eléctrico debidamente conectado en un tomacorriente vivo con el debido voltaje?

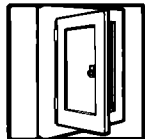

¿Ha fundido algún fusible o se botó el interruptor de circuitos?



¿Están abiertas las llaves de agua fría y de agua caliente?



¿Están las mangueras de agua retorcidas o atoradas?

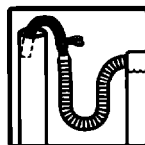

¿Está la manguera de desagüe a un nivel más alta que el nivel del agua en la lavadora? Debe estar más alta para funcionar bien.

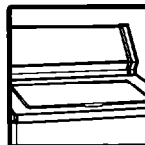

¿Está cerrada la tapa?

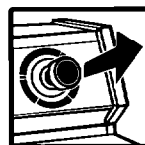

¿Se ha fijado y jalado la Perilla de Control de Ciclos?



¿Está la lavadora haciendo ruidos o vibrando?

¿Están distribuidos debidamente los artículos para lavar alrededor del agitador?

NOTA: La lavadora se detiene brevemente durante el ciclo de lavado. Estas pausas son normales.

DIAGNÓSTICO DE PROBLEMAS

Si después de verificar las páginas 26 a 28 necesita más información o la visita de un técnico, llame al Centro de Servicio señalado en su localidad. En caso de no aparecer la ciudad donde usted vive, contamos con 300 Servicios Concesionados en la República Mexicana. Sólo debe llamar sin costo alguno al Centro de Atención al Cliente y ahí le proporcionarán el que le corresponde.

CUANDO SOLICITE INFORMACIÓN O UN SERVICIO TÉCNICO

Proporcione una descripción detallada del problema, el modelo, no. de serie, y fecha de compra del aparato (ver página 3). Esta información nos ayudará a darle un mejor servicio.

Centro Nacional de Atención al Consumidor

Si requiere asesoría o servicio, llámenos, nuestros especialistas le ayudarán a obtener una operación satisfactoria de su electrodoméstico.

SERVICIO ACROS WHIRLPOOL



Con espíritu de servicio

MEXICO

Tels. 273 • 9313 y 277 • 4608

Calle 2 Poniente No. 11
Esq. Blvd. Adolfo López Mateos
(Periférico) Col. San Pedro de los Pinos
México, Distrito Federal. C.P. 01180
Fax. 272 • 5644

MONTERREY

Tels. 329 • 2100 y 386 • 2131

Centro Industrial Acros Whirlpool
Carretera Miguel Alemán km 16,659-6
Apodaca, N.L. C.P. 66600
Fax. 329 • 2103

GUADALAJARA

Tels. 329 • 2100 y 386 • 2131

Río Conchos 1765
Fracc. Industrial el Rosario
Sector Reforma
Guadalajara, Jalisco. C.P. 44890
Fax. 657 • 1871

En otras ciudades

Llame sin costo 91 • 800 • 83 • 004

- Servicio Dentro y Fuera de Garantía
- Pólizas de Servicio
- Refacciones Originales

ROPER

Poliza de Garantía

VALIDA SOLO EN MEXICO

VITROMATIC COMERCIAL, S.A. DE C.V. **MODELO: 7RAS4222**
Av. San Nicolás 2121 Nte.
Col. 1o. de Mayo, C.P. 64550
Monterrey, N.L., MEXICO
Tel. (lada 918) 329-22-00

Garantiza esta lavadora en todas sus piezas, componentes y mano de obra en los términos establecidos en la presente garantía, a partir de la fecha en que el usuario reciba de conformidad el producto considerando lo siguiente:

CONCEPTOS CUBIERTOS:

Defectos de fabricación que impidan total o parcialmente el correcto funcionamiento del aparato.

Reparación, cambio de piezas y componentes o la reposición del aparato.

Mano de obra y gastos de transportación derivados del cumplimiento de la garantía, dentro de nuestra red de servicio. Los puntos anteriores se harán sin costo alguno para el consumidor.

LA GARANTIA NO ES EFECTIVA EN LOS SIGUIENTES CASOS:

Cuando el producto ha sido utilizado en condiciones distintas a las normales (la lavadora no es para uso comercial o industrial).

Cuando el producto no ha sido operado de acuerdo con el Manual de Instalación, Uso y Cuidado de la lavadora.

Cuando el producto ha sido alterado o reparado por personas o establecimientos no autorizados por VITROMATIC COMERCIAL, S.A. DE C.V.

PROCEDIMIENTO PARA HACER EFECTIVA LA GARANTIA:

Presentar la Póliza de Garantía con los datos del formato de identificación del producto de la misma en cualquiera de los Centros de Servicio señalados en el manual del producto, o bien ante el distribuidor donde adquirió la lavadora. El tiempo de reparación será en un plazo no mayor a 30 días, contados a partir de la fecha de recepción del producto en el Centro de Servicio autorizado por el importador.

TERMINO:

Esta garantía tiene una vigencia de UN AÑO en todas sus piezas, componentes y mano de obra a partir de la fecha en que el usuario reciba de conformidad el producto.

Esta garantía ampara en la lavadora los siguientes períodos adicionales:

4 años en el ensamble de la transmisión

9 años en la tina

FORMATO DE IDENTIFICACIÓN

NOMBRE DEL COMPRADOR: _____

DOMICILIO: _____

NOMBRE DEL DISTRIBUIDOR: _____

DOMICILIO: _____

TEL: _____

CLASE DE PRODUCTO: _____ MODELO: _____

NO. DE SERIE: _____ FECHA DE ENTREGA: _____

FIRMA DEL DISTRIBUIDOR Y SELLO

(Señalar con precisión calle, no. interior y exterior, col., Edo. C.P.)

NOTA IMPORTANTE

Este documento deberá ser presentado para cualquier trámite relacionado con la garantía.

EL COMPRADOR DEBERA MANTENER ESTE DOCUMENTO EN SU PODER Y EN UN LUGAR SEGURO.

El Consumidor podrá solicitar que se haga efectiva la garantía que ampara esta póliza con el distribuidor donde adquirió el producto. En caso de extravío de la póliza, el distribuidor expedirá una nueva póliza de garantía, previa presentación de la nota de compra o factura respectiva.

Centro de Servicio y Venta de Refacciones y Partes

SERVICIO ACROS-WHIRLPOOL

Centro Industrial Acros-Whirlpool

Carretera Miguel Alemán km 16,695

Interior 6. Apodaca, N.L. C.P. 66600

Tel. 329-21-00 y 386-21-31

Fax. 329-21-03

Utilice sin cargo para usted el Centro de Atención al Cliente

Tel: 91-800-83-004